

AS SEEN ON
TV
ORIGINAL

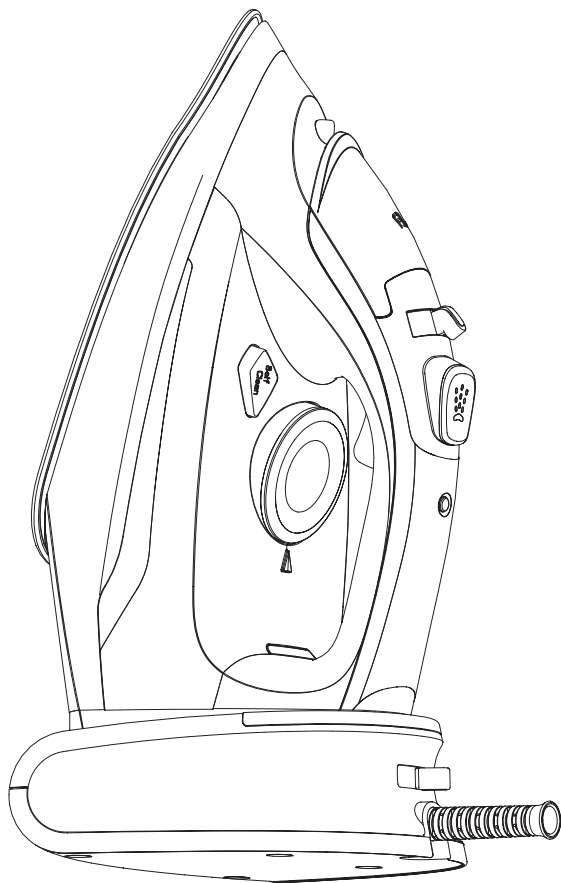

PHOENIX Gold® *FreeFlight*



Gebrauchsanleitung.....	05
Instructions for Use.....	10
Mode d'emploi.....	15
Manuale di utilizzazione.....	20
Gebruiksaanwijzing.....	25
Használati utasítás.....	31
Návod k použití.....	36
Návod na použitie.....	41
Instrucțiuni de utilizare.....	46
Instrukcja obsługi.....	51



Abbildung | Figure | Illustration | figura | afbeelding | ábra | obr. | obr. | figura | rysunek 1

DE**Lieferumfang und Bezeichnung der Teile****(Abbildung 1)**

Keramikplatte (A)
 Sprühdüse (B)
 Wassertankdeckel (C)
 Dampfwählschalter (D)
 Sprühtaste (E)
 Dampfstoßauslöser (F)
 Temperaturregler (G)
 Temperaturanzeige-Licht (H)
 Ladestation (I)
 Verriegelungs-Hebel (J)
 Abschaltautomatik-Licht (K)
 Verriegelungsschalter der Station (L)
 Biagsames Stromkabel (M)
 Selbstreinigungstaste (N)
 Maximaler Füllstand (O)
 Messbecher (P)

EN**Delivery contents and names of parts****(Figure 1)**

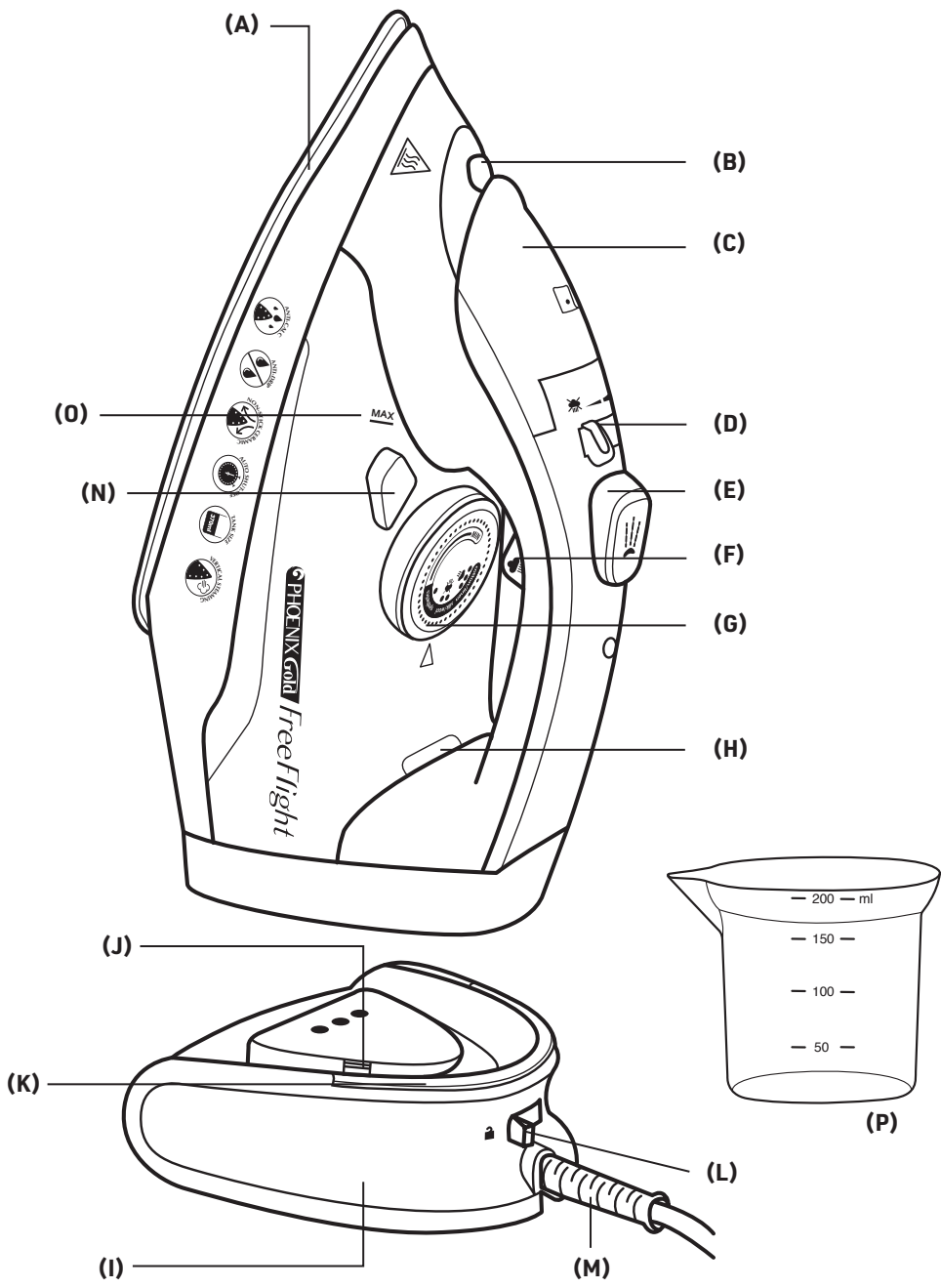
Ceramic plate (A)
 Spray nozzle (B)
 Water tank cover (C)
 Steam selector switch (D)
 Spray button (E)
 Steam burst trigger (F)
 Temperature control (G)
 Temperature display light (H)
 Charging station (I)
 Lock lever (J)
 Automatic switch-off light (K)
 Station lock switch (L)
 Flexible power cable (M)
 Self-cleaning button (N)
 Maximum fill level (O)
 Measuring cup (P)

FR**Contenu et désignation des pièces****(Illustration 1)**

Plaque en céramique (A)
 Buse de pulvérisation (B)
 Couvercle du réservoir d'eau (C)
 Sélecteur vapeur (D)
 Bouton de pulvérisation (E)
 Gâchette de vapeur (F)
 Régulateur de température (G)
 Voyant d'affichage de la température (H)
 Station de charge (I)
 Levier de verrouillage (J)
 Voyant d'extinction automatique (K)
 Interrupteur de verrouillage de la station (L)
 Câble d'alimentation flexible (M)
 Bouton d'auto-nettoyage (N)
 Niveau maximum (O)
 Messbecher (P)

IT**Materiale in dotazione e denominazione dei pezzi (figura 1)**

Piastra in ceramica (A)
 Ugello spray (B)
 Coperchio del serbatoio dell'acqua (C)
 Selettore del vapore (D)

Tasto spray (E)
 Tasto vapore a getto (F)
 Regolatore di temperatura (G)
 Spia della temperatura (H)
 Stazione di ricarica (I)
 Leva di bloccaggio (J)
 Luce di spegnimento automatico (K)
 Interruttore di bloccaggio della stazione (L)
 Cavo di alimentazione flessibile (M)
 Tasto di autopulizia (N)
 Livello di riempimento massimo (O)
 Misurino (P)

NL**Leveringsomvang en beschrijving van de delen (afbeelding 1)**

Keramische plaat (A)
 Sproeier (B)
 Deksel watertank (C)
 Stoomkeuzeschakelaar (D)
 Sprayknop (E)
 Stoomdrukknop (F)
 Temperatuurregelaar (G)
 Temperatuurindicator-lamp (H)
 Oplaadstation (I)
 Vergrendel-hendel (J)
 Uitschakelautoomaat-lamp (K)
 Vergrendelschakelaar van het station (L)
 Buigzame stroomsnoer (M)
 Zelfreinigingsschakelaar (N)
 Maximale vuthoeveelheid (O)
 Maatbeker (P)

HU**A csomag tartalma és a részegységek leírása (1. ábra)**

Kerámialap (A)
 Szórófej (B)
 Vízirtató sapkája (C)
 Gőzválasztó (D)
 Permetadagoló gomb (E)
 Gőzfúváskapcsoló (F)
 Hőfokszabályozó tárcsa (G)
 Hőmérsékletjelző fény (H)
 Alap (I)
 Zár rögzítő kar (J)
 Automatikus kikapcsolásjelző fény (K)
 Alapzáró kapcsoló (L)
 Flexi kábel (M)
 Öntisztító gomb (N)
 Maximális töltöttségi szint (O)
 Vizeskancsó (P)

CZ**Obsah balení a názvy součástí (obr. 1)**

Keramická deska (A)
 Rozprašovací tryska (B)
 Víko nádržky na vodu (C)
 Přepínač páry (D)
 Tlačítko rozprašování (E)
 Spouštěč proudu páry (F)
 Regulátor teploty (G)
 Kontrolka teploty (H)
 Nabíjecí stanice (I)
 Blokovací páka (J)
 Kontrolka automatického vypínání (K)
 Spínač uzamykání stanice (L)
 Ohebný napájecí kabel (M)
 Tlačítko samočištění (N)

Maximální hladina naplnění (O)
 Odměrka (P)

SK**Obsah balenia a názvy súčastí (obr. 1)**

Keramická doska (A)
 Rozprašovacia dýza (B)
 Veko nádržky na vodu (C)
 Prepínač pary (D)
 Tlačidlo rozprašovania (E)
 Spúšťač prúdu pary (F)
 Regulátor teploty (G)
 Kontrolka teploty (H)
 Nabíjacia stanica (I)
 Blokovacia páka (J)
 Kontrolka automatického vypínania (K)
 Spínač uzamykania stanice (L)
 Ohybný napájací kábel (M)
 Tlačidlo samočistenia (N)
 Maximálna hladina naplnenia (O)
 Odměrka (P)

RO**Pachetul de livrare și denumirea componentelor (figura 1)**

Placă ceramică (A)
 Duză de pulverizare (B)
 Capac rezervor apă (C)
 Comutator selector al aburului (D)
 Tasta de pulverizare (E)
 Declanșator de evacuare abur (F)
 Regulator de temperatură (G)
 Indicator de temperatură-luminos (H)
 Stație de încălzire (I)
 Pârghie de blocare (J)
 Sistem automat de deconectare-luminos (K)
 Întrerupătorul de blocare al stației (L)
 Cablu electric flexibil (M)
 Tasta de autocurățare (N)
 Nivel maxim de umplere (O)
 Cească de măsurare (P)

PL**Zakres dostawy i oznaczenia części (rysunek 1)**

Stopa ceramiczna (A)
 Dysza (B)
 Pokrywa zbiornika na wodę (C)
 Przełącznik pary (D)
 Przycisk spryskiwania (E)
 Przycisk uderzenia pary (F)
 Regulator temperatury (G)
 Lampka wskaźnika temperatury (H)
 Stacja ładująca (I)
 Dźwignia blokująca (J)
 Lampka automatycznego wyłączenia (K)
 Przełącznik blokujący stację (L)
 Elastyczny przewód zasilający (M)
 Przycisk samoczynnego czyszczenia (N)
 Maksymalny poziom wody (O)
 Miarka (P)

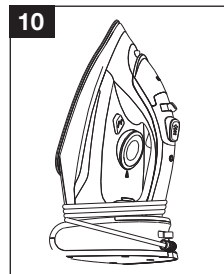
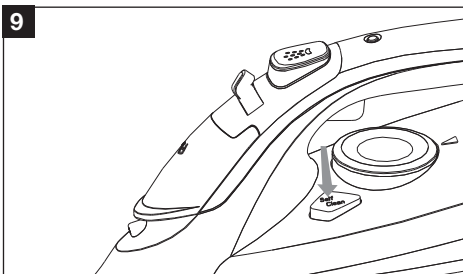
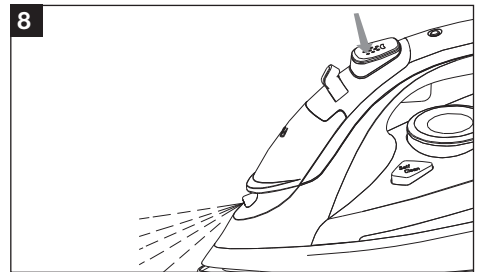
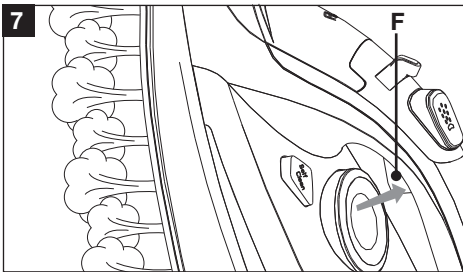
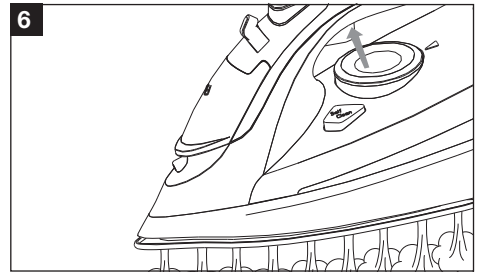
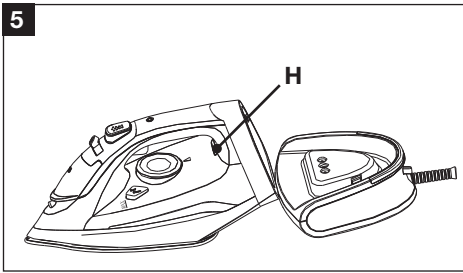
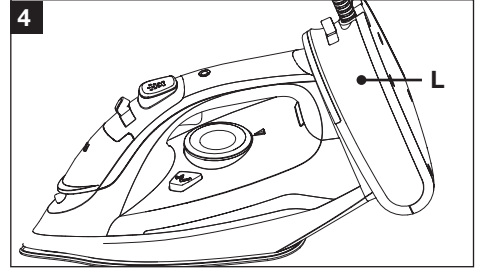
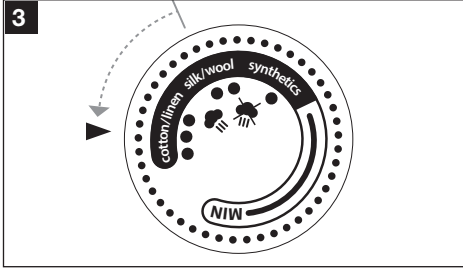
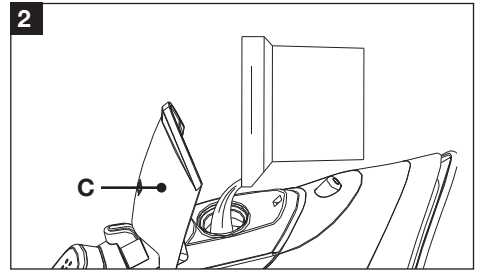
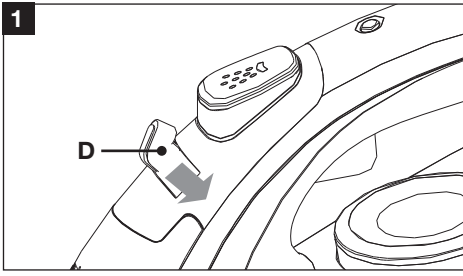

Um die besten knitter- und faltenfreien Ergebnisse mit diesem Bügeleisen zu erzielen, lesen Sie diese Gebrauchsanweisung bitte sorgfältig und bewahren Sie sie gut auf.

SICHERHEITSHINWEISE & TIPPS

1. Dieses Gerät kann von Kindern ab 8 Jahren sowie von Personen mit reduzierten physischen, sensorischen oder mentalen Fähigkeiten oder Mangel an Erfahrung und/oder Wissen benutzt werden, wenn sie beaufsichtigt oder bezüglich des sicheren Gebrauchs des Gerätes unterwiesen wurden und die daraus resultierenden Gefahren verstanden haben. Kinder dürfen nicht mit dem Gerät spielen. Reinigung und Benutzer-Wartung dürfen nicht durch Kinder durchgeführt werden, es sei denn, sie sind älter als 8 Jahre und beaufsichtigt. Kinder jünger als 8 Jahre sind vom Gerät und der Anschlussleitung fernzuhalten.
2. Verwenden Sie Ihr Phoenix Gold® FreeFlight ausschließlich für den dafür vorgesehenen Zweck.
3. Stellen Sie sicher, dass sich Ihr Phoenix Gold® FreeFlight mitsamt dem Kabel stets außer Reichweite von Kindern befindet.
4. Das Berühren erhitzter Teile, heißen Wassers oder Dampfes kann zu Verbrennungen führen. Die Keramik-Bügelsohle wird während des Gebrauches extrem heiß. Berühren Sie NIEMALS die Keramik-Bügelsohle während oder kurz nach dem Gebrauch!
5. Richten Sie niemals den Dampfstrahl auf Personen oder Tiere! Geben Sie gut Acht, dass der Dampfstrahl nicht in Kontakt mit Ihrer Haut gerät.
6. Um das Auslaufen heißen Wassers und mögliches Verbrühen zu vermeiden, verwenden Sie Ihr Phoenix Gold® FreeFlight NIEMALS in einer Kopfüber-Position.
7. Das Gerät ist ausschließlich für den Hausgebrauch und nicht für industriellen oder kommerziellen Gebrauch bestimmt.
8. Verwenden Sie das Gerät NICHT auf einer Oberfläche, die von Hitze oder Dampf Schaden nehmen könnte, wie etwa auf einer Arbeitsfläche oder auf poliertem Holz.
9. Verwenden Sie KEIN Zubehör, das nicht ausdrücklich für den Gebrauch mit diesem Bügeleisen vorgesehen ist.
10. Lassen Sie das Gerät NIEMALS alleine, solange es mit dem Strom verbunden ist.
11. Trennen Sie Ihr Phoenix Gold® FreeFlight umgehend nach jedem Gebrauch vom Strom.
12. Verwenden Sie NIEMALS Ihr Phoenix Gold® FreeFlight sofern einer der Teile beschädigt ist.
13. Verwenden Sie niemals Ihr Phoenix Gold® FreeFlight wenn das Kabel oder der Stecker beschädigt sind, sofern es nicht einwandfrei funktioniert, es zu Boden gefallen, kaputt oder in Wasser gefallen ist.
14. Versuchen Sie NICHT, Ihr Phoenix Gold® FreeFlight, das Stromkabel oder den Stecker selbst zu reparieren, wenn diese beschädigt sind. Reparaturen dürfen ausschließlich von qualifizierten Fachpersonal durchgeführt werden.
15. Trennen Sie das Phoenix Gold® FreeFlight immer vom Strom, bevor Sie den Wasserbehälter befüllen.

16. Füllen Sie den Wasserbehälter mit destilliertem oder abgekochtem Wasser, um Verkalkung zu vermeiden.
17. Das Stromkabel darf während und kurz nach dem Gebrauch die Keramik-Bügelsohle nicht berühren.
18. Stellen Sie sicher, dass die Verschlusskappe des Wassertanks gut eingerastet ist, bevor Sie das Gerät in Gebrauch nehmen.
19. VERMEIDEN Sie, dass der Wassertank während des Gebrauchs gänzlich geleert ist.
20. Verwenden Sie das Bügeleisen ausschließlich auf einer stabilen, flachen Bügelfläche.
21. Lassen Sie die Keramik-Bügelsohle des Gerätes vor der Reinigung gänzlich abkühlen.
22. Bitte nehmen Sie das Bügeleisen zum Nachfüllen von der Station herunter, um zu vermeiden, dass Wasser auf die Anschlüsse tropft, und drehen Sie die Dampffunktion auf „AUS“, damit kein Wasser aus der Bügelsohle heraus spritzt.
23. Achten Sie beim vertikalen Bedampfen darauf, zu vermeiden, dass der Dampf mit der Haut in Berührung kommt, indem Sie die Richtung des Dampfstromes beachten.
24. Lesen Sie bitte die technischen Daten von der Gerätetikette durch, die am Ende dieses Dokumentes angegeben sind.
25. Beim Nachfüllen von Wasser sollte die Dampffunktion auf „AUS“ geschaltet sein, wenn sie auf „AN“ ist, kann Wasser aus den Öffnungen der Bügelsohle ausfließen.
26. Um Verfärbung und Flecken von Stofffarben zu vermeiden, empfehlen wir, bunte oder stark gefärbte Kleidungsstücke durch ein untergelegtes schützendes Stofftuch zu bügeln.
27. Bitte stellen Sie sicher, dass das Bügeleisen beim Aufladen Ihres Phoenix Gold® FreeFlight richtig in die Station eingesetzt ist.

Temperatur	Stoffart	Dampfeinstellungen		Dampfstoß
		Niedrig	Hoch	
●	Synthetik			
● ●	Seide – Wolle	✓	✓	✓
● ● ●	Baumwolle – Leinen	✓	✓	✓

WICHTIG! Bitte stellen Sie sicher, dass Sie die richtige Temperatureinstellung zum Dämpfen verwenden, um zu vermeiden, dass Wasser aus der Dampfplatte spritzt.

Aktivieren Sie die Dampffunktionen NICHT, bevor sich die Bügelsohle vollständig erwärmt hat. **Bewahren Sie das Benutzerhandbuch auf und lesen Sie es, um weitere Informationen zu erhalten.**

BENUTZUNG DES PHOENIX GOLD® FREE FLIGHT

Erste Benutzung des Phoenix Gold® FreeFlight

Bevor Sie Ihre Kleidungsstücke oder Stoffe zum ersten Mal bügeln, ist es empfehlenswert, das Phoenix Gold® FreeFlight zuerst ein paar Minuten auf einem feuchten Stoffstück zu benutzen. Dadurch wird

sichergestellt, dass etwaige Rückstände vom Herstellungsprozess von der Keramikplatte abgebrannt werden und nicht auf Ihre Kleidungsstücke gelangen. Dabei können Sie möglicherweise einen leichten Geruch und etwas Rauch wahrnehmen, aber das ist ganz normal und sollte rasch verschwinden. In Gebieten mit hartem Wasser empfehlen wir eine Mischung von 50% Leitungswasser und 50% destilliertem oder „entmineralisiertem“ Wasser. Verwenden Sie nur sauberes, reines Wasser, das keine Verschmutzungen oder zusätzliche Chemikalien enthält.

WICHTIG: Jedes Bügeleisen wird werkseitig geprüft, daher kann sich noch etwas Wasser im Tank befinden. Bitte spülen Sie das System durch, indem Sie den Tank füllen und das Bügeleisen auf die höchste Temperatur einstellen und dann den Dampfauslöser drücken, um Dampf abzulassen. Tun Sie das vor dem ersten Gebrauch mindestens einmal und ebenso, wenn Sie Ihr Phoenix Gold® FreeFlight längere Zeit nicht benutzt haben.

Wichtige Anweisungen

1. Heben Sie den Wassertankdeckel (C) an und füllen Sie den Tank mit Wasser. Wenn Sie den leeren Tank füllen, halten Sie ihn fast senkrecht und füllen Sie ihn mit der mitgelieferten Messbecher bis zur Markierung „MAX“ des Phoenix Gold® FreeFlight. Zum Auffüllen nehmen Sie das Bügeleisen von der Station, öffnen den Wassertankdeckel und kippen das Bügeleisen nach oben. Füllen Sie es langsam bis unter die Markierung „MAX“ und schließen Sie den Deckel wieder. **HINWEIS:** Im Deckel kann sich etwas Wasser verfangen und aus der kleinen Entlüftungsöffnung entweichen, wenn das Bügeleisen waagrecht gehalten wird. Das ist keine Leckstelle, öffnen Sie einfach den Deckel und leeren Sie aus ihm alles Restwasser aus. Manchmal kommt es auch vor, dass ein Geräusch durch die Luft entsteht, die durch die Entlüftungsöffnung im Deckel entweicht. Wenn das passiert, öffnen Sie einfach den Deckel, um das zu stoppen.
2. Stecken Sie das Phoenix Gold® FreeFlight an der Steckdose ein und schalten Sie es ein. Vergewissern Sie sich, dass der Dampf auf „AUS“ geschaltet ist, während das Bügeleisen aufheizt (das wird durch das Thermostatlicht am Bügeleisen angezeigt). Wenn das System mit dem Netzkabel benutzt wird, schaltet sich das Licht ein und aus, während die Temperatur geregelt wird. Wenn das Bügeleisen schnurlos verwendet wird, sollte es auf die Station zurück gestellt werden, damit es die Hitze hält. Wenn das Thermostatlicht aus ist, ist das Bügeleisen bereit.

BITTE ACHTEN SIE DARAUF, DASS DER DAMPFWÄHLSCHALTER GESCHLOSSEN IST, WENN SIE DEN DAMPFAUSLÖSER RASCH HINTEREINANDER BENUTZEN, UM EIN SPRITZEN VON WASSER ZU VERMEIDEN.

Öffnen Sie den Wählschalter nicht unmittelbar nach dem Benutzen des Dampfstoßes, da der Druck verursachen kann, dass aus der Bügelsohle Wasser austritt. Sehen Sie immer nach, um sicherzugehen, dass die Funktion „Automatische Abschaltung“ nicht aktiviert ist, wenn Sie den Dampfstoß benutzen, da dadurch das Bügeleisen rasch abkühlen und Wasser aus der Bügelsohle spritzen kann.

Kalkschutzsystem

Ein spezieller Harzfilter im Wassertank verhindert, dass sich in der Platte eine Kalkschicht anlegt. Der Harzfilter ist permanent und braucht nicht ausgetauscht zu werden. Verwenden Sie keine chemischen Zusätze, Duftstoffe oder Entkalker.

Tropfschutzsystem

Mit dem Tropfschutzsystem können Sie selbst die empfindlichsten Stoffe bügeln. Bügeln Sie diese Stoffe immer mit niedrigen Temperaturen. Die Platte kann so weit abkühlen, dass kein Dampf mehr heraus kommt, sondern bloß Tropfen von kochendem Wasser, die Ränder oder Flecken hinterlassen können. Drehen Sie den Dampfwählschalter auf „AUS“, damit sich der Tropfschutz aktiviert, um eine Dampferzeugung zu verhindern, wodurch das Risiko einer Fleckenbildung vermieden wird.

Automatische Abschaltung

Wenn das (mit der eingeschalteten Station verbundene) Bügeleisen länger als (ca.) 30 Sekunden in Gebrauch ist, wird eine Sicherheitsvorrichtung aktiviert und die Heizung schaltet sich ab. Wenn das geschieht, beginnt das Anzeigelicht für automatische Abschaltung (K) zu blinken. Heben Sie das Bügeleisen waagrecht und zurück in senkrechte Stellung, um diese Sicherheitsfunktion zu deaktivieren, (das wird durch ein konstantes blaues Licht angezeigt) und lassen Sie das Bügeleisen wieder auf die erforderliche Temperatur aufheizen, bevor Sie wieder zu bügeln beginnen.

Vorbereitung

Sortieren Sie die Wäsche, die gebügelt werden soll, nach den internationalen Symbolen auf dem Etikett der Kleidungsstücke, oder wenn dieses fehlt, nach der Art des Stoffes. Beginnen Sie mit dem Bügeln der Kleidungsstücke, die eine niedrige Temperatur brauchen. Das verkürzt die Wartezeiten (das Bügeleisen braucht weniger Zeit zum Aufheizen als zum Abkühlen) und eliminiert das Risiko, den Stoff zu versengen.

DAMPFBÜGELN

Füllen des Tanks

1. Prüfen Sie, ob der Stecker aus der Steckdose gezogen ist.
2. Nehmen Sie das Bügeleisen aus der Station und stellen Sie es vor dem Füllen entfernt davon ab.
3. Drehen Sie den Dampfwehlschalter (D) auf. [Abb. 1]
4. Öffnen Sie den Wassertankdeckel (C).
5. Heben Sie die Spitze des Bügeleisens an, damit das Wasser leichter in die Öffnung fließt, ohne überzulaufen.
6. Gießen Sie mit der (mitgelieferten) Messbecher langsam Wasser in den Tank und achten Sie darauf, den maximalen Füllstand (etwa 370 ml) nicht zu überschreiten, der durch „MAX“ am Tank (O) angegeben ist. [Abb. 2]
7. Schließen Sie den Wassertankdeckel (C).

Auswahl des Dampfes

1. Benutzen Sie die höheren Temperatureinstellungen von zwei Punkten bis zu drei Punkten zum Erzeugen eines gleichmäßigen Dampfstroms und um ein mögliches Ausspritzen von Wasser zu vermeiden.
2. Um sich zu vergewissern, dass genügend Wasser im Wassertank ist, das Bügeleisen in senkrechte Stellung bringen. Wischen Sie alles Wasser ab, das sich rund um den Deckel befinden kann.
3. Wählen Sie auf der Temperaturregelscheibe (G) die erforderliche Temperatur (diese muss im Dampfbereich wie auf der Scheibe gezeigt liegen). [Abb. 3]
4. Setzen Sie das Bügeleisen in die Station ein und stecken Sie den Stecker in die Steckdose:
 - Wenn Sie das Bügeleisen mit seiner Station verbunden benutzen [Abb. 4], vergewissern Sie sich, dass der Verriegelungsschalter der Station (L) in verriegelter Stellung ist.
 - Wenn Sie das Bügeleisen getrennt von der Station verwenden [Abb. 5], stellen Sie das Bügeleisen senkrecht auf die Station und warten Sie, bis es die richtige Temperatur für die beste Leistung erreicht hat.
5. Wenn das Temperaturanzeigelicht (H) erlischt, können Sie mit dem Bügeln beginnen.
 - Wenn das Bügeleisen mit der Station verbunden ist, können Sie mit dem Bügeln fortfahren.
 - Wird das Bügeleisen separat benutzt, können Sie es noch etwa 30 Sekunden lang benutzen, nachdem das Temperaturanzeigelicht (H) erloschen ist (das variiert je nach verschiedenen Faktoren), dann müssen Sie das Bügeleisen wieder auf die Station stellen. Sie können es wieder benutzen, nachdem das Temperaturanzeigelicht (H) wieder erlischt.
6. Stellen Sie den Dampfwehlschalter (D) auf eine gewünschte Stellung. [Abb. 1]

Benutzen Sie den Dampfstoßauslöser (F) und geben Sie beim senkrechten Bügeln Dampf ab.

WICHTIG: Stellen Sie den Dampfwehlschalter auf GESCHLOSSEN, um den Druck für Dampfstoßfunktion aufrecht zu erhalten und um zu vermeiden, dass Wasser heraus spritzt, wenn der Dampfstoßauslöser gedrückt wird. Sobald das Bügeleisen ganz aufgeheizt ist, drücken Sie den Dampfstoßauslöser (F), um einen kraftvollen Dampfstoß zu erzeugen, der Stoffe durchdringen und schwierige Falten glätten kann. Warten Sie mindestens 2 Sekunden, bevor Sie den Auslöser erneut betätigen. [Abb. 6] Durch Drücken des Dampfstoßauslösers (F) in Abständen können Sie auch senkrecht bügeln (Vorhänge, aufgehängte Kleidungsstücke usw.). [Abb. 7]

Warnung: Die Funktion Dampfstoßauslöser (F) kann nur bei hohen Temperaturen verwendet werden. Denken Sie daran, das Bügeleisen auf die Station zurück zu stellen, wenn Sie es schnurlos verwenden. Sobald das Temperaturanzeigelicht erloschen ist, nehmen Sie das Bügeleisen von der Station und fahren mit dem Dampfen fort. Lesen Sie immer das Etikett mit der Pflegeanleitung.

TROCKEN BÜGELN

Zum Bügeln ohne Dampf drehen Sie den Dampfwehlschalter (D) einfach auf „AUS“.

Sprühfunktion

Vergewissern Sie sich, dass Wasser im Tank ist. Drücken Sie die Sprühtaste (E) langsam (für einen dichten Sprühstrahl) oder rasch (für einen Sprühnebel). [Abb. 8]

WARNUNG: Für empfindliche Gewebe empfehlen wir, den Stoff vorher mit der Sprühtaste (E) zu befeuchten, oder ein feuchtes Tuch zwischen das Bügeleisen und den Stoff zu legen. Damit sich keine Flecken bilden, nicht auf Seide oder Synthetikstoffe sprühen.

REINIGUNG

HINWEIS: Vor dem Reinigen des Bügeleisens immer darauf achten, dass es nicht an die Netzsteckdose angesteckt ist.

Alle auf der Platte gebliebenen Ablagerungen können mit einem feuchten Tuch oder mit einem nicht scheuernden flüssigen Reinigungsmittel entfernt werden. Vermeiden Sie, die Platte mit Stahlwolle oder Metallgegenständen zu zerkratzen. Die Kunststoffteile mit einem feuchten Tuch reinigen und dann mit einem trockenen Tuch abwischen.

SELBSTREINIGUNG

Die Selbstreinigungsfunktion (N) reinigt im Inneren der Platte und entfernt Unreinheiten. Wir empfehlen, sie alle 10-15 Tage zu benutzen.

Anweisungen:

1. Füllen Sie den Tank bis zum Maximalen Füllstand (O) und drehen Sie den Dampf wählschalter (D) auf „AUS“.
2. Stellen Sie das Bügeleisen in senkrechte Stellung.
3. Drehen Sie den Temperaturregler (G) auf die Stellung „MAX“.
4. Stecken Sie das Bügeleisen an die Netzsteckdose an und lassen Sie es 2 Minuten lang aufheizen.
5. Ziehen Sie den Netzstecker, nehmen Sie das Bügeleisen von der Station und halten Sie es waagrecht über eine Spüle oder ein Becken.
6. Drücken Sie die Selbstreinigungstaste (N) etwa eine Minute lang wiederholt, um die Reinigungsfunktion zu aktivieren. Dadurch werden durch die Bügelsohle Dampf und Wasser abgegeben, um alle Ablagerungen zu entfernen. Wiederholen Sie die obigen Schritte bei Bedarf, insbesondere in Gebieten mit hartem Wasser. [Abb. 9] **VORSICHT:** Bei der Benutzung der Selbstreinigungsfunktion strömen aus der Bügelsohle heißes Wasser und Dampf.
7. Stellen Sie das Bügeleisen in senkrechte Stellung und lassen Sie es abkühlen. Dadurch kann allfälliges Restwasser trocknen.
8. Nach Ende des Selbstreinigungszyklus schließen Sie das Bügeleisen wieder an die Netzsteckdose an und lassen es zwei Minuten lang aufheizen, damit allfälliges Restwasser in der Dampfkammer trocknen kann.
9. Führen Sie die Bügelsohle über ein altes Stoffstück, um sie von Unreinheiten zu säubern.
10. Wenn die Bügelsohle abgekühlt ist, können Sie sie mit einem feuchtem Tuch reinigen. Wenn Sie das Bügeleisen wieder benutzen, lassen Sie es voll aufheizen und aktivieren Sie wieder die Dampfeinstellung, dann bügeln Sie ein altes Stoffstück, um etwaige verbliebene Unreinheiten zu entfernen, die sich möglicherweise rund um die Dampföffnungen angelegt haben.

VERSTAUEN DES BÜGELEISENS

1. Ziehen den Stecker des Bügeleisens aus der Steckdose.
2. Leeren Sie den Tank, indem Sie das Bügeleisen auf den Kopf umdrehen und leicht schütteln.
3. Lassen Sie das Bügeleisen vollkommen auskühlen.
4. Wickeln Sie das Stromkabel um die Station. Ziehen Sie nicht zu stark am Stromkabel, da dadurch seine Verankerung geschwächt werden könnte. [Abb. 10]
5. Stellen Sie das Bügeleisen immer in senkrechte Stellung.

Wir empfehlen, bei Stoffen, die ungewöhnliche Ausführungen haben (Pailletten, Stickerei, Abziehbilder, usw.), die niedrigsten Temperatureinstellungen zu verwenden. Wenn der Stoff gemischt ist (z.B. 40 % Baumwolle, 60 % Synthetik), stellen Sie den Thermostat auf die Temperatur auf die Faser ein, welche die niedrigere Temperatur braucht. Sollten Sie die Zusammensetzung des Stoffes nicht kennen, stellen Sie die richtige Temperatur fest, indem Sie die Temperatur an einer verborgenen Ecke des Kleidungsstücks testen. Beginnen Sie mit einer niedrigen Temperatur und erhöhen Sie sie stufenweise, bis die ideale Temperatur erreicht ist. Bügeln Sie nie Stellen mit Schweißspuren oder anderen Flecken: die Hitze der Bügelsohle fixiert die Flecken auf dem Stoff, sodass sie nicht mehr entfernt werden können.

Um zu vermeiden, dass Seide, Woll- oder Synthetikstoffe zu glänzen beginnen, bügeln Sie sie verkehrt (Innenseite nach außen). Um zu vermeiden, dass Kleidungsstücke aus Samt zu glänzen beginnen, bügeln Sie in eine Richtung (in Faserrichtung) und üben keinen Druck auf das Bügeleisen aus. Je schwerer die Waschmaschine beladen ist, desto mehr Kleidungsstücke kommen mit Falten heraus. Das geschieht auch, wenn der Schleudergang eine sehr hohe Umdrehungszahl hat. Viele Stoffe lassen sich leichter bügeln, wenn sie noch nicht vollständig trocken sind. Seide sollte beispielsweise immer feucht gebügelt werden.

ALLGEMEINE PFLEGE

Vor dem Reinigen sicherstellen, dass das Phoenix Gold® FreeFlight ausgesteckt und vollständig abgekühlt ist. Reinigen Sie die Keramikplatte und den Körper des Bügeleisens mit einem leicht angefeuchteten Tuch. Verwenden Sie zum Reinigen irgendeines Teils des Bügeleisens keine Scheuerkissen oder Bürsten. Sollten irgendwelche Kunstfasern an der Bügelsohle anschmelzen, stellen Sie das Bügeleisen auf „MAX“ und führen Sie es über ein sauberes Stück Baumwollstoff, um die Ablagerungen von der Oberfläche abzuziehen. Für die Außenreinigung lassen Sie das Gerät abkühlen und wischen Sie es mit einem feuchten Tuch und einem milden Reinigungsmittel ab, dann wischen Sie es trocken.

TECHNISCHE SPEZIFIKATIONEN

Länge des Stromkabels: ca. 1,9 m | Tankvolumen: ca. 370 ml

Stromverbrauch: 2000-2400 W | CH: 1830-2180W | Stromversorgung: 220-240 V ~ 50-60 Hz

Modell: ES2416S_02

ENTSORGUNG



Entsorgen Sie das Produkt am Ende seiner Lebensdauer deshalb nicht mit dem normalen Hausmüll. Bringen Sie es zu einer Sammelstelle zum Recycling von elektrischen und elektronischen Geräten. Dies wird durch dieses Symbol auf dem Produkt, in der Bedienungsanleitung und auf der Verpackung angegeben. Informieren Sie sich über Sammelstellen, die von Ihrem Händler oder der lokalen Behörde betrieben werden. Die Wiederverwertung und das Recycling von Altgeräten ist ein wichtiger Beitrag zum Schutz unserer Umwelt.

Hergestellt in China

EN

In order to achieve the best crease- and fold-free results with this iron, please read these user instructions carefully, and retain them in a safe place.

SAFETY NOTICES & TIPS

1. This device may only be used by children from 8 years of age, or by persons with reduced physical, sensory or mental capabilities or lack of experience and/or knowledge, if they are supervised or have been instructed in the safe use of the device and have understood the hazards arising therefrom. Children must never be allowed to play with the unit. Cleaning and user maintenance should not be performed by children unless they are above 8 years of age and supervised. Children younger than 8 years of age must be kept away from the unit and the connecting cable.
2. Use your Phoenix Gold® FreeFlight only for the purpose for which it is intended.
3. Make sure that your Phoenix Gold® FreeFlight and its cable are always out of the reach of children.
4. Touching heated parts, hot water or steam can cause burns. The ceramic baseplate becomes extremely hot during use. NEVER touch the ceramic baseplate during or shortly after use!
5. Never direct the steam jet in the direction of people or animals! Ensure that the steam jet does

- not come into contact with your skin.
6. To avoid hot water leakage and possible scalding, NEVER use your Phoenix Gold® FreeFlight in an upside-down position.
 7. The device is intended for domestic use only, and not for industrial or commercial use.
 8. DO NOT use the appliance on a surface that could be damaged by heat or steam, such as a countertop or polished wood.
 9. DO NOT use accessories that are not expressly intended for use with this iron.
 10. NEVER leave the device unattended while it is connected to the power supply.
 11. Unplug your Phoenix Gold® FreeFlight immediately after each use.
 12. NEVER use your Phoenix Gold® FreeFlight if any part of it is damaged.
 13. Never use your Phoenix Gold® FreeFlight if the cord or plug is damaged, if it is not working properly, if it has been dropped, broken or immersed in water.
 14. DO NOT attempt to repair your Phoenix Gold® FreeFlight, or its power cord or plug yourself if they are damaged. Repairs may only be carried out by qualified personnel.
 15. Always disconnect the Phoenix Gold® FreeFlight from the power supply before filling the water tank.
 16. Fill the water tank with distilled or boiled water to avoid limescale.
 17. The power cord must not touch the ceramic baseplate during or shortly after use.
 18. Make sure that the cap of the water tank is properly locked in place before using the device.
 19. AVOID emptying the water tank completely during use.
 20. Only use the iron on a stable and flat ironing surface.
 21. Allow the appliance's ceramic plate to cool down completely before cleaning.
 22. Please remove the iron from the station to refill, in order to avoid dripping water on the connections, and turn the steam function to „OFF“ so that water does not splash out of the plate.
 23. When steaming vertically, be careful to avoid the steam coming into contact with the skin by paying attention to the direction of the steam flow.
 24. Please refer to the technical data on the device label at the end of this document.
 25. When topping up water, the steam function should be switched to „OFF“, as when it is „ON“, water can flow out of the openings in the plate.
 26. To avoid discolouration and staining of fabric colours, we recommend ironing brightly coloured or strongly coloured items of clothing with a protective cloth placed below.
 27. Please ensure that the iron is correctly inserted in the station when charging your Phoenix Gold® FreeFlight.

Temperature	Fabric type	Steam settings		Steam Blast
		Low	High	
●	Synthetics			
● ●	Silk - Wool	✓	✓	✓
● ● ●	Cotton - Linen	✓	✓	✓

IMPORTANT! Please ensure you use the correct temperature setting for steaming to avoid water spitting from the steam plate.

DO NOT activate steam functions until the soleplate has fully heated.

Retain and read the user guide for further details.

USING THE PHOENIX GOLD® FREEFLIGHT

First use of the Phoenix Gold® FreeFlight

Before ironing your clothes or fabrics for the first time, we advise that you use the Phoenix Gold® FreeFlight on a damp piece of fabric for a few minutes. This ensures that any residues from the manufacturing process are burned off the ceramic plate, and do not get on to your clothing. You may notice a slight odour and smoke, but this is normal and should go away quickly. In areas with hard water, we recommend a mixture of 50% tap water and 50% distilled or demineralized water. Use only clean, pure water that does not contain contaminants or additional chemicals.

IMPORTANT: Every iron is tested at the factory, so there may still be some water in the tank.

Please flush the system by filling the tank and setting the iron to the highest temperature, before pressing the steam trigger to release steam. Do this at least once before first use, and also when you have not used your Phoenix Gold® FreeFlight for an extended period of time.

Important instructions

1. Lift the water tank lid (C) and fill the tank with water. When you fill the empty tank, hold it near-vertical, and fill it up to the „MAX“ mark on the Phoenix Gold® FreeFlight using the measuring cup provided. To fill, take the iron from the station, open the water tank lid, and tilt the iron upwards. Slowly fill it to below the „MAX“ mark and close the lid again. **NOTE:** Some water can get caught in the lid and escape from the small ventilation opening if the iron is held horizontally. This is not a leak, just open the lid and empty out any remaining water. Sometimes a noise is made by the air escaping through the vent in the lid. When this happens, opening the lid will stop it.
2. Plug the Phoenix Gold® FreeFlight into the socket and switch it on. Make sure that the steam is switched to “OFF” while the iron is heating up (this is indicated by the thermostat light on the iron). When the system is used with the power cord, the light will turn on and off while the temperature is controlled. If the iron is being used cordlessly, it should be put back on the station to retain the heat. When the thermostat light turns off, the iron is ready.

PLEASE MAKE SURE THE STEAM SELECTOR SWITCH IS CLOSED WHEN USING THE RAPID STEAM TRIGGER, TO AVOID SPLASHING OF THE WATER.

Do not open the selector switch immediately after using the steam burst, as the pressure can cause water to leak out of the baseplate. Always check to make sure that the automatic switch-off function is not activated when you use the steam burst, as it can cool the iron quickly and splash water from the baseplate.

Limescale protection system

A special resin filter in the water tank prevents a layer of limescale from building up on the plate. The resin filter is permanent, and does not need to be replaced. Do not use chemical additives, fragrances or a descaler.

Anti-drip system

With the anti-drip system, you can iron even the most delicate fabrics. Always iron these fabrics at low temperatures. The plate could cool down to such an extent that no more steam comes out, just drops of boiling water that can leave edges or stains. Turn the steam selector to off to activate the anti-drip protection, which will prevent steam from being generated, thus reducing the risk of staining.

Automatic switch-off

If the iron (when connected to the switched-on station) is in use for longer than (approx.) 30 seconds, a safety device is activated and the heating switches off. When this happens, the Auto Power Off indicator light (K) will start flashing. Raise the iron back up to the horizontal position to deactivate this safety feature (this is indicated by a constant blue light), and allow the iron to heat up to the required temperature again before you re-start ironing.

Preparation

Sort the laundry that is to be ironed according to the international symbols on the clothing label or, if there isn't one, according to the type of fabric. Start by ironing garments that require a low temperature. This shortens waiting times (the iron takes less time to heat up than to cool down), and eliminates the risk of scorching the fabric.

STEAM IRONING

Filling the tank

1. Check that the plug has been removed from the socket.
2. Remove the iron from the station and place it at a safe distance before filling.
3. Turn the steam selector switch (D) to [Fig. 1].
4. Open the water tank cover (C).
5. Lift the tip of the iron to make it easier for the water to flow into the opening without overflowing.
6. Using the measuring cup (supplied), slowly pour water into the tank, taking care not to exceed the maximum level (about 370 ml) indicated by "MAX" on the tank (O). [Fig. 2]
7. Close the water tank cover (C).

Choice of steam

1. Use the higher temperature settings - from two points to three points - to create an even flow of steam and avoid the possibility of water splashing out.
2. To make sure there is enough water in the water tank, turn the iron upright. Wipe off any water that may be around the lid.
3. Select the required temperature on the temperature control disc (G) (this must be in the steam range as shown on the disc). [Fig. 3]
4. Place the iron in the station and insert the plug into the socket:
 - If you use the iron connected to its station [Fig. 4], make sure the station lock switch (L) is in the locked position.
 - If you use the iron separately from the station [Fig. 5], place the iron upright on the station and wait for it to reach the right temperature for best performance.
5. When the temperature indicator light (H) goes out, you can start ironing.
 - When the iron is connected to the station, you can continue ironing.
 - If the iron is used separately, you can use it for about 30 seconds after the temperature indicator light (H) has gone out (this will vary depending on several factors), and then you will need to return it to the station. You can use it again after the temperature indicator light (H) goes out again.
6. Set the steam selector switch (D) to the desired position. [Fig. 1]

Use the steam burst trigger (F) to release steam when ironing vertically.

IMPORTANT: Set the steam selector to the CLOSED position to maintain pressure for the steam burst function and to avoid water splashing out when the steam trigger is pressed.

Once the iron is fully heated, press the steam burst trigger (F) to create a powerful burst of steam that can penetrate fabrics and smooth out difficult wrinkles. Wait at least 2 seconds before pressing the release button again. [Fig. 6] You can also iron vertically by pressing the steam burst trigger (F) at intervals (for curtains, hanging clothes, etc.). [Fig. 7]

WARNING: The steam burst trigger function (F) can only be used at high temperatures. Remember to put the iron back on the station when using it cordlessly. Once the temperature indicator light has gone out, remove the iron from the station and continue with the steaming process. Always read the label with the care instructions.

DRY IRONING

To iron without steam, simply turn the steam selector switch (D) to „OFF“.

Spray function

Make sure that there is water in the tank. Press the spray button (E) slowly (for a thick spray jet) or quickly (for a spray mist). [Fig. 8]

Warning: for delicate fabrics, we recommend moistening the fabric beforehand with the spray button (E) or placing a damp cloth between the iron and the fabric. To prevent stains from forming, avoid spraying on silk or synthetic fabrics.

CLEANING

NOTE: Before cleaning the iron, always ensure that it is not plugged into the mains socket.

Any debris left on the plate can be removed with a damp cloth or a non-abrasive liquid detergent.

Avoid scratching the plate with steel wool or metal objects. Clean the plastic parts with a damp cloth before wiping with a dry cloth.

SELF-CLEANING

The self-cleaning function (N) cleans the inside of the plate and removes impurities. We recommend using this every 10-15 days.

Instructions:

1. Fill the tank to the maximum level (O) and turn the steam selector switch (D) to „OFF“.
2. Place the iron in an upright position.
3. Turn the temperature control (G) to the „MAX“ position.
4. Plug the iron into the socket, and allow it to heat up for 2 minutes.
5. Unplug the power cord, remove the iron from the station, and hold it horizontally over a sink or basin.
6. Press the self-cleaning button (N) repeatedly for about a minute to activate the cleaning function. This will release steam and water through the baseplate to remove any debris. Repeat the above steps if necessary, especially in areas with hard water. [Fig. 9] **CAUTION:** When using the self-cleaning function, hot water and steam are emitted from the baseplate.
7. Place the iron in an upright position and allow it to cool down. This allows any residual water to dry out.
8. At the end of the self-cleaning cycle, connect the iron to the mains socket again and let it heat up for two minutes so that any residual water in the steam chamber can dry out.
9. Run the baseplate over an old piece of fabric to clean off any residues.
10. When the baseplate has cooled down, you can clean it with a damp cloth. When you next use the iron, allow it to heat up to its full capacity and turn the steam back on, then iron an old piece of fabric to remove any remaining residues that may have built up around the steam outlets.

PUTTING THE IRON AWAY

1. Remove the plug from the socket.
2. Empty the tank by turning the iron upside down and gently shaking it.
3. Allow the iron to cool down completely.
4. Wrap the power cord around the station. Do not pull too hard on the power cord, as this could weaken its fixing point. [Fig. 10]
5. Always place the iron in an upright position.

We recommend using the lowest temperature settings for fabrics that have unusual designs (sequins, embroidery, decals, etc.). If the fabric is mixed (e.g. 40% cotton, 60% synthetic), set the thermostat to the temperature for the fibre that needs the lower setting. If you do not know the composition of the fabric, you can determine the correct temperature by testing a non-visible corner of the garment. Start with a low temperature and gradually increase it until the ideal temperature is reached.

Never iron areas with sweat marks or other stains: the heat from the baseplate fixes the stains on the

fabric so that they can no longer be removed. To prevent silk, woollen or synthetic fabrics from gaining a sheen, iron them inside out. To prevent velvet garments from gaining a sheen, iron in one direction (along the grain) and do not put pressure on the iron.

The heavier the washing machine is loaded, the more creased the clothes are when they come out.

This also happens when the spin cycle has a very high number of revolutions. Many fabrics are easier to iron if they are not completely dry. For example, silk should always be ironed with a damp cloth.

GENERAL CARE

Before cleaning, ensure that the Phoenix Gold® FreeFlight is unplugged and has completely cooled down. Clean the ceramic plate and the body of the iron with a slightly damp cloth. Do not use an abrasive pad or brush for cleaning any part of the iron.

If any synthetic fibres melt onto the baseplate, set the iron to "MAX" and run it over a clean piece of cotton cloth to pull the debris off the surface. To clean the exterior, allow the device to cool down, and wipe it with a damp cloth and mild detergent, then wipe it dry.

TECHNICAL SPECIFICATIONS

Power cable length: approx. 1.9 m | Tank volume: approx. 370 ml

Power consumption: 2000-2400 W | CH: 1830-2180W | Power supply: 220-240 V ~ 50-60 Hz

Model: ES2416S_02

DISPOSAL



Do not dispose of the product with normal household waste at the end of its service life. Take it to a collection point for recycling electrical equipment. This is indicated by the symbol on the product, in the operating instructions and on the packaging. Find out about collection points operated by your dealer or the local authority. The reuse and recycling of old devices is an important contribution to protecting our environment.

Made in China

FR

Afin d'obtenir avec ce fer les meilleurs résultats sans froissements ni plis, veuillez lire attentivement ces consignes d'utilisation et les conserver dans un endroit sûr.

CONSIGNES DE SÉCURITÉ ET CONSEILS

1. Cet appareil peut être utilisé par des enfants dès 8 ans ou par des personnes ayant des capacités physiques, sensorielles ou mentales réduites ou manquant d'expérience et/ou de connaissances s'ils sont sous surveillance ou ont été informés à une utilisation sûre de l'appareil et ont compris les dangers qui en découlent. Les enfants ne doivent pas jouer avec l'appareil. Le nettoyage et la maintenance par l'utilisateur ne doivent pas être effectués par des enfants à moins qu'ils aient plus de 8 ans et qu'ils soient surveillés. L'appareil et le câble d'alimentation doivent être tenus hors de portée des enfants de moins de 8 ans.
2. Utilisez votre Phoenix Gold® FreeFlight uniquement aux fins pour lesquelles il a été conçu.
3. Assurez-vous que votre Phoenix Gold® FreeFlight et son câble se trouvent toujours hors de portée des enfants.
4. Entrer en contact avec les pièces chauffées, l'eau ou la vapeur chaude peut entraîner des brûlures. La plaque en céramique devient extrêmement chaude pendant l'utilisation. **NE TOUCHEZ JAMAIS** la plaque en céramique pendant ou peu de temps après l'utilisation !
5. Ne dirigez jamais le jet de vapeur vers d'autres personnes ou vers des animaux ! Veillez à ne pas laisser le jet de vapeur entrer en contact avec votre peau.

6. Pour éviter les fuites d'eau chaude et les brûlures éventuelles, n'utilisez JAMAIS votre Phoenix Gold® FreeFlight à l'envers.
7. L'appareil est destiné à un usage domestique uniquement et non à un usage industriel ou commercial.
8. N'utilisez PAS le produit sur une surface qui pourrait être endommagée par la chaleur ou la vapeur, telle qu'un plan de travail ou du bois poli.
9. N'utilisez AUCUN accessoire qui n'est pas expressément destiné à être utilisé avec ce fer.
10. NE LAISSEZ JAMAIS l'appareil seul lorsqu'il est connecté à l'alimentation électrique.
11. Débranchez votre Phoenix Gold® FreeFlight immédiatement après chaque utilisation.
12. N'utilisez JAMAIS votre Phoenix Gold® FreeFlight si une pièce est endommagée.
13. N'utilisez jamais votre Phoenix Gold® FreeFlight si le câble ou la fiche sont endommagés, s'il ne fonctionne pas correctement, s'il est tombé, cassé ou est tombé dans l'eau.
14. N'essayez PAS de réparer votre Phoenix Gold® FreeFlight, le câble d'alimentation ou la fiche vous-même s'ils sont endommagés. Les réparations ne doivent être effectuées que par des spécialistes qualifiés.
15. Coupez toujours le Phoenix Gold® FreeFlight de l'alimentation avant de remplir le réservoir d'eau.
16. Remplissez le réservoir d'eau avec de l'eau déminéralisée ou bouillie pour éviter l'apparition de calcaire.
17. Le câble d'alimentation ne doit pas toucher la plaque en céramique pendant ou peu de temps après l'utilisation.
18. Assurez-vous que le bouchon du réservoir d'eau est correctement verrouillé avant d'utiliser l'appareil.
19. ÉVITEZ que le réservoir d'eau ne soit complètement vidé pendant l'utilisation.
20. N'utilisez le fer que sur une surface de repassage stable et plane.
21. Laissez la plaque en céramique de l'appareil refroidir complètement avant de procéder au nettoyage.
22. Veuillez retirer le fer de la station pour le remplir afin d'éviter que l'eau ne goutte sur les connexions, et mettez la fonction vapeur sur « ARRÊT » pour éviter que de l'eau ne gicle de la plaque.
23. Lors de la vaporisation de vapeur verticale, veillez à éviter que la vapeur n'entre en contact avec votre peau en faisant attention à la direction du flux de vapeur.
24. Veuillez lire les données techniques sur l'étiquette de l'appareil à la fin de ce document.
25. Lors du remplissage d'eau, la fonction vapeur doit être réglée sur « ARRÊT », lorsqu'elle est réglée sur « MARCHÉ », de l'eau peut s'écouler par les ouvertures de la plaque.
26. Afin d'éviter la décoloration et les taches des couleurs sur le tissu, nous vous recommandons de repasser les vêtements aux couleurs vives ou très colorés en plaçant un chiffon de protection

entre la plaque et le tissu.

27. Veuillez vous assurer que le fer est correctement inséré dans la station lorsque vous chargez votre Phoenix Gold® FreeFlight.

Température	Type de tissu	Réglage de la vapeur		Jet de vapeur
		faible	élevée	
●	Synthétique			
● ●	Soie, laine	✓	✓	✓
● ● ●	Coton, lin	✓	✓	✓

IMPORTANT! Please ensure you use the correct temperature setting for steaming to avoid water spitting from the steam plate.

DO NOT activate steam functions until the soleplate has fully heated.

Retain and read the user guide for further details.

UTILISATION DU PHOENIX GOLD® FREE FLIGHT

Première utilisation du Phoenix Gold® FreeFlight

Avant de repasser vos vêtements ou tissus pour la première fois, il est conseillé d'utiliser le Phoenix Gold® FreeFlight au préalable pendant quelques minutes sur un morceau de tissu humide. Cela garantit que tout résidu provenant du processus de fabrication est brûlé sur la plaque en céramique et ne finisse pas sur vos vêtements. Vous remarquerez peut-être une légère odeur et de la fumée, mais cela est normal et devrait disparaître rapidement. Dans les zones à eau dure, nous recommandons un mélange de 50 % d'eau du robinet et 50 % d'eau distillée ou « déminéralisée ». N'utilisez que de l'eau propre et pure qui ne contient aucun contaminant ou de produits chimiques supplémentaires.

IMPORTANT : chaque fer est testé en usine, donc il se peut qu'il y ait encore de l'eau dans le réservoir.

Veuillez rincer le système en remplissant le réservoir et en réglant le fer sur haute température, puis en appuyant sur la gâchette de vapeur pour libérer la vapeur. Faites-le au moins une fois avant de l'utiliser pour la première fois et également si vous n'avez pas utilisé votre Phoenix Gold® FreeFlight pendant une longue période.

Instructions importantes

1. Soulevez le couvercle du réservoir d'eau (C) et remplissez le réservoir d'eau. Lorsque vous remplissez le réservoir vide, tenez-le presque verticalement et remplissez-le jusqu'au repère « MAX » présent sur le Phoenix Gold® FreeFlight à l'aide du verre gradué fourni. Pour remplir le réservoir d'eau, retirez le fer de la station, ouvrez le couvercle du réservoir d'eau et inclinez le fer vers le haut. Remplissez-le lentement jusqu'à atteindre le repère « MAX » et fermez le couvercle. **REMARQUE :** de l'eau peut rester coincée dans le couvercle et s'échapper de la petite ouverture de ventilation si le fer est tenu horizontalement. Il ne s'agit pas d'une fuite, il suffit d'ouvrir le couvercle et de vider l'eau restante. Parfois, il arrive également qu'un bruit soit produit par l'air qui s'échappe par l'ouverture de ventilation du couvercle. Lorsque cela se produit, ouvrez simplement le couvercle pour l'arrêter.
2. Branchez le Phoenix Gold® FreeFlight dans la prise électrique et allumez-le. Assurez-vous que la vapeur est éteinte pendant que le fer chauffe (ceci est indiqué par le voyant du thermostat sur le fer). Lorsque le système est utilisé avec le câble d'alimentation, le voyant s'allume et s'éteint pendant que la température est contrôlée. Si le fer est utilisé sans fil, il doit être remis sur la station pour garder la chaleur. Lorsque le voyant du thermostat est éteint, le fer est prêt.

VEUILLEZ VOUS ASSURER QUE LE SÉLECTEUR DE VAPEUR EST FERMÉ LORSQUE VOUS UTILISEZ LA GÂCHETTE DE VAPEUR RAPIDEMENT POUR ÉVITER LES ÉCLABOUSSURES D'EAU.

N'ouvrez pas le sélecteur immédiatement après avoir utilisé le jet de vapeur, car la pression peut

provoquer une fuite d'eau hors de la plaque. Assurez-vous toujours que la fonction « extinction automatique » est désactivée lorsque vous utilisez le jet de vapeur, car il peut refroidir rapidement le fer et éclabousser la plaque.

Système de protection anti-calcaire

Un filtre en résine spécial dans le réservoir d'eau empêche l'accumulation d'une couche de calcaire de dans la plaque. Le filtre en résine est permanent et n'a pas besoin d'être remplacé.

N'utilisez aucun additif chimique, parfum ou détartrant.

Système anti-goutte

Avec le système anti-goutte, vous pouvez repasser même les tissus les plus délicats.

Repassez toujours ces tissus à basse température. La plaque peut refroidir à un point tel qu'il n'y a plus de vapeur, mais des gouttes d'eau bouillante peuvent laisser des contours ou des taches. Tournez le sélecteur de vapeur sur arrêT pour éviter la génération de vapeur, ce qui active la protection anti-goutte, évitant ainsi le risque de taches.

Extinction automatique

Si le fer (raccordé à la station allumée) est utilisé pendant plus de (environ) 30 secondes, un dispositif de sécurité est activé et le chauffage s'arrête. Lorsque cela se produit, le voyant d'extinction automatique commencera (K) se met à clignoter. Soulevez le fer à l'horizontale puis de nouveau à la verticale pour désactiver cette fonction de sécurité (ceci est indiqué par une lumière bleue constante) et laissez le fer chauffer à la température requise avant de recommencer le repassage.

Préparation

Triez le linge à repasser selon les symboles internationaux présents sur l'étiquette du vêtement ou, si elle n'est pas présente, selon le type de tissu. Commencez par repasser les vêtements qui nécessitent une basse température. Cela permet de raccourcir le temps d'attente (le fer prend moins de temps à chauffer qu'à refroidir) et élimine le risque de brûler le tissu.

REPASSAGE VAPEUR

Remplissage du réservoir

1. Vérifiez si la fiche est bien retirée de la prise électrique.
2. Retirez le fer de la station et éloignez-le avant de le remplir.
3. Tournez le sélecteur de vapeur (D) sur [Illustr. 1].
4. Ouvrez le couvercle du réservoir d'eau (C).
5. Soulevez la pointe du fer pour permettre à l'eau de s'écouler plus facilement dans l'ouverture sans déborder.
6. À l'aide du verre doseur (fourni), versez lentement de l'eau dans le réservoir, en prenant soin de ne pas dépasser le niveau maximum (environ 370 ml) indiqué par le repère « MAX » sur le réservoir (O). [Illustr. 2]
7. Refermer le couvercle du réservoir d'eau (C).

Sélection de la vapeur

1. Utilisez les réglages de température plus élevés de deux points à trois points pour créer un flux de vapeur uniforme et éviter les éclaboussures d'eau.
2. Pour vous assurer qu'il y a suffisamment d'eau dans le réservoir d'eau, tournez le fer à la verticale. Essayez l'eau qui pourrait éventuellement se trouver autour du couvercle.
3. Sélectionnez la température souhaitée sur le disque de contrôle de température (G) (celle-ci doit se trouver dans la plage vapeur comme indiqué sur le disque). [Illustr. 3]
4. Placez le fer dans la station et insérez la fiche dans la prise :
 - Si vous utilisez le fer connecté à sa station [Illustr. 4], assurez-vous que le commutateur de verrouillage de la station (L) est en position verrouillée.
 - Si vous utilisez le fer déconnecté de la station [Illustr. 5], placez le fer à la verticale sur la station et attendez qu'il atteigne la bonne température pour de meilleures performances.
5. Lorsque le voyant de température (H) s'éteint, vous pouvez commencer à repasser.
 - Lorsque le fer est connecté à la station, vous pouvez continuer à repasser.

- Si le fer est utilisé séparément, vous pouvez l'utiliser pendant environ 30 secondes après que le voyant de température (H) s'éteigne (cela varie en fonction de divers facteurs), alors vous devez remettre le fer sur la station. Vous pouvez continuer de l'utiliser après que le voyant de température (H) s'éteigne à nouveau.

6. Réglez le sélecteur de vapeur (D) sur la position souhaitée. [Illustr. 1]

Utilisez la gâchette de vapeur (F) et libérez de la vapeur lorsque vous repassez verticalement.

IMPORTANT : réglez le sélecteur de vapeur sur FERMÉ pour maintenir la pression pour la fonction de jet de vapeur et pour empêcher l'eau de jaillir lorsque la gâchette de vapeur est enfoncée.

Une fois que le fer est entièrement chauffé, appuyez sur la gâchette de vapeur (F) pour créer un puissant jet de vapeur qui peut pénétrer les tissus et lisser les plis difficiles. Attendez au moins 2 secondes avant d'appuyer à nouveau sur la gâchette. [Illustr. 6] Vous pouvez également repasser verticalement en appuyant sur la gâchette de vapeur (F) à distance (rideaux, vêtements suspendus, etc.). [Illustr. 7]

AVERTISSEMENT : la fonction gâchette de vapeur (F) ne peut être utilisée qu'à hautes températures. N'oubliez pas de remettre le fer sur la station lorsque vous l'utilisez sans fil. Une fois le voyant de température est éteint, retirez le fer de la station et continuez à utiliser la vapeur. Lisez toujours l'étiquette avec les instructions d'entretien.

REPASSAGE À SEC

Pour repasser sans vapeur, tournez simplement le sélecteur de vapeur (D) sur arrêt.

Fonction de pulvérisation

Assurez-vous qu'il y a de l'eau dans le réservoir. Appuyez lentement sur le bouton de pulvérisation (E) (pour un jet de pulvérisation dense) ou rapidement (pour un brouillard de pulvérisation). [Illustr. 8]

AVERTISSEMENT : pour les tissus délicats, nous vous recommandons d'humidifier au préalable le tissu avec le bouton de pulvérisation (E), ou de placer un chiffon humide entre le fer et le tissu. Pour éviter les taches, ne vaporisez pas les tissus en soie ou synthétiques.

NETTOYAGE

REMARQUE : Avant de nettoyer le fer, assurez-vous toujours qu'il n'est pas branché sur la prise électrique.

Vous pouvez retirer les dépôts présents sur la plaque avec un chiffon humide ou un détergent liquide non abrasif. Évitez de rayer la plaque avec de la laine d'acier ou des objets métalliques. Nettoyez les pièces en plastique avec un chiffon humide, puis essuyez-les avec un chiffon sec.

AUTO-NETTOYAGE

La fonction d'auto-nettoyage (N) nettoie l'intérieur de la plaque et élimine les impuretés. Nous vous recommandons de l'utiliser tous les 10 à 15 jours.

Instructions :

1. Remplissez le réservoir jusqu'au niveau maximum (O) et tournez le sélecteur de vapeur (D) sur « arrêt ».
2. Placez le fer en position verticale.
3. Tournez la commande de température (G) sur la position « MAX ».
4. Branchez le fer dans la prise électrique et laissez-le chauffer pendant 2 minutes.
5. Débranchez la fiche d'alimentation, retirez le fer de la station et tenez-le horizontalement au-dessus d'un évier ou d'un lavabo.
6. Appuyez sur le bouton d'auto-nettoyage (N) à plusieurs reprises pendant environ une minute pour activer la fonction de nettoyage. Cela dégagera de la vapeur et de l'eau à travers la plaque pour éliminer les dépôts. Répétez les étapes ci-dessus si nécessaire, en particulier dans les zones où l'eau est dure. [Illustr. 9] **ATTENTION :** lors de l'utilisation de la fonction d'auto-nettoyage, de l'eau chaude et de la vapeur s'échappent de la plaque.
7. Placez le fer à la verticale et laissez-le refroidir. Cela permet à l'eau résiduelle de sécher.
8. À la fin du cycle d'auto-nettoyage, rebranchez le fer dans la prise électrique et laissez-le chauffer pendant deux minutes afin que l'eau résiduelle présente dans la chambre à vapeur puisse sécher.

9. Passez la plaque sur un vieux morceau de tissu pour nettoyer les impuretés.
10. Une fois la plaque refroidie, vous pouvez la nettoyer avec un chiffon humide. Lorsque vous recommencez à utiliser le fer, laissez-le chauffer au maximum et rallumez la vapeur, puis repassez un vieux morceau de tissu pour éliminer les impuretés restantes qui se sont formées autour des sorties de vapeur.

RANGEMENT DU FER

1. Retirez la fiche du fer de la prise.
2. Videz le réservoir en retournant le fer et en le secouant doucement.
3. Laissez le fer refroidir complètement.
4. Enroulez le câble d'alimentation autour de la station. Ne tirez pas trop fort sur le câble d'alimentation, car cela pourrait affaiblir son ancrage. [Illustr. 10]
5. Placez toujours le fer en position verticale.

Nous vous recommandons d'utiliser les réglages de température les plus bas pour les tissus aux finitions inhabituelles (paillettes, broderies, décalcomanies, etc.). Si le tissu est mélangé (par exemple 40 % coton, 60 % synthétique), réglez le thermostat sur la température de la fibre qui a besoin de la température la plus basse. Si vous ne connaissez pas la composition du tissu, vous pouvez déterminer la température correcte en testant la température sur un coin caché du vêtement. Commencez par à basse température et augmentez-la progressivement jusqu'à atteindre la température idéale. Ne repassez jamais les zones avec des marques de sueur ou d'autres taches : la chaleur de la plaque fixe les taches sur le tissu, elles seront donc difficiles à éliminer. Pour éviter que les tissus en soie, en laine ou synthétiques ne commencent à briller, repassez-les à l'envers (à l'envers). Pour éviter que les vêtements en velours ne brillent, repassez dans un même sens (le long du fil) et n'exercez aucune pression sur le fer. Plus la machine à laver est chargée, plus les vêtements se froissent. Cela se produit également lorsque le cycle d'essorage est réglé sur un nombre de tours très élevé. De nombreux tissus sont plus faciles à repasser s'ils ne sont pas complètement secs. Par exemple, la soie doit toujours être repassée avec un chiffon humide.

ENTRETIEN GÉNÉRAL

Avant le nettoyage, assurez-vous que le Phoenix Gold® FreeFlight est débranché et a complètement refroidi. Nettoyez la plaque en céramique et le corps du fer avec un chiffon légèrement humide. N'utilisez pas de tampon abrasif ou de brosse pour nettoyer une partie quelconque du fer. Si des fibres synthétiques fondent sur la plaque, réglez le fer sur « MAX » et passez-le sur un morceau de coton propre pour retirer les dépôts de la surface. Pour nettoyer l'extérieur, laissez l'appareil refroidir et essuyez-le avec un chiffon humide et un détergent doux, puis essuyez-le.

SPÉCIFICATIONS TECHNIQUES

Longueur du câble : env. 1,9 m | Réservoir : env. 370 ml
Consommation : 2000-2400 W | CH: 1830-2180W | Source de courant : 220-240 V ~ 50-60 Hz
Modèle : ES2416S_02

ÉLIMINATION



Lorsque le produit est arrivé en fin de vie, ne le jetez pas avec les ordures ménagères. Apportez-le à un point de collecte pour le recyclage des équipements électriques et électroniques. Cela doit être indiqué par le symbole suivant sur le produit, dans le manuel et sur l'emballage. Renseignez-vous sur les points de collecte mis en place par votre revendeur ou par les autorités locales. La réutilisation et le recyclage des appareils usagés sont une contribution importante à la protection de l'environnement.

Fabriqué en Chine

IT

Per ottenere i migliori risultati senza pieghe e senza grinze con questo ferro da stiro, leggere attentamente queste istruzioni e conservarle in un luogo sicuro.

NOTE SULLA SICUREZZA & CONSIGLI

1. Questo dispositivo può essere utilizzato da bambini di età pari o superiore a 8 anni, o da persone con ridotte capacità fisiche, sensoriali o mentali o che non hanno le necessarie esperienze e / o conoscenze solo sotto supervisione o solo se istruiti sull'uso sicuro del dispositivo e ne hanno compreso i rischi derivanti. I bambini non devono giocare con l'apparecchio. La pulizia e la manutenzione non devono essere effettuate da bambini, a meno che non abbiano più di 8 anni e siano sorvegliati. Tenere i bambini di età inferiore agli 8 anni lontano dall'apparecchio e dal cavo di collegamento.
2. Utilizzate il vostro Phoenix Gold® FreeFlight solo per lo scopo previsto.
3. Assicuratevi che il vostro Phoenix Gold® FreeFlight e il cavo siano sempre fuori dalla portata dei bambini.
4. Il contatto con parti riscaldate, acqua calda o vapore può causare ustioni. La piastra in ceramica diventa estremamente calda durante l'uso. Non toccare MAI la piastra in ceramica durante o subito dopo l'uso!
5. Non puntate mai il getto di vapore contro persone o animali! Fare attenzione che il getto di vapore non venga a contatto con la pelle.
6. Per evitare perdite di acqua calda e possibili scottature, non utilizzate MAI il vostro Phoenix Gold® FreeFlight in posizione capovolta.
7. L'apparecchio è destinato esclusivamente ad uso domestico e non ad uso industriale o commerciale.
8. NON utilizzare l'apparecchio su una superficie che potrebbe essere danneggiata dal calore o dal vapore, come ad esempio un piano di lavoro o un legno lucidato.
9. NON utilizzare accessori che non siano specificamente progettati per l'uso con questo ferro da stiro.
10. Non lasciare MAI l'apparecchio da solo mentre è collegato all'alimentazione.
11. Scollegate il vostro Phoenix Gold® FreeFlight immediatamente dopo ogni utilizzo.
12. Non utilizzate MAI il vostro Phoenix Gold® FreeFlight se una delle parti è danneggiata.
13. Non utilizzare mai il vostro Phoenix Gold® FreeFlight se il cavo o la spina sono danneggiati, se non funzionano correttamente, se sono caduti a terra, rotti o caduti in acqua.
14. NON cercare di riparare il vostro Phoenix Gold® FreeFlight, il cavo di alimentazione o la spina da soli se sono danneggiati. Le riparazioni possono essere effettuate solo da personale qualificato.
15. Scollegare sempre il Phoenix Gold® FreeFlight dall'alimentazione prima di riempire il serbatoio dell'acqua.
16. Riempire il contenitore dell'acqua con acqua distillata o bollita per evitare la calcificazione.
17. Il cavo di alimentazione non deve toccare la piastra di ceramica durante e poco dopo l'uso.
18. Prima di utilizzare l'apparecchio, assicurarsi che il tappo del serbatoio dell'acqua sia correttamente inserito.

19. EVITARE di svuotare completamente il serbatoio dell'acqua durante l'uso.
20. Utilizzare il ferro da stiro solo su una superficie stabile e piana.
21. Lasciare raffreddare completamente la piastra di ceramica dell'apparecchio prima della pulizia.
22. Togliere il ferro da stiro dalla stazione per il rabbocco per evitare che l'acqua goccioli sui raccordi e disattivare la funzione vapore per evitare che l'acqua schizzi fuori dalla piastra.
23. Quando si vaporizza in verticale, fare attenzione ad evitare che il vapore venga a contatto con la pelle osservando la direzione del flusso di vapore.
24. Si prega di leggere i dati tecnici riportati sull'etichetta dell'apparecchio alla fine di questo documento.
25. Quando si rabbocca con acqua, la funzione vapore deve essere impostata su „OFF”, se è impostata su „ON”, l'acqua può fuoriuscire dalle aperture della piastra del ferro da stiro.
26. Per evitare scolorimenti e macchie di colore dei tessuti, si consiglia di stirare i capi colorati o fortemente tinti attraverso un panno di tessuto protettivo posto al di sotto.
27. Quando si carica il Phoenix Gold® FreeFlight, assicurarsi che il ferro da stiro sia inserito correttamente nella stazione.

Temperatura	Tipo di tessuto	Regolazione del vapore		Raffica di vapore
		bassa	alta	
●	Sintetici			
● ●	Seta - Lana	✓	✓	✓
● ● ●	Cotone - Lino	✓	✓	✓

IMPORTANT! Please ensure you use the correct temperature setting for steaming to avoid water spitting from the steam plate.

DO NOT activate steam functions until the soleplate has fully heated.

Retain and read the user guide for further details.

USO DI PHOENIX GOLD® FREE FLIGHT

Primo uso di Phoenix Gold® FreeFlight

Prima di stirare i vostri indumenti o tessuti per la prima volta, si consiglia di utilizzare Phoenix Gold® FreeFlight su un pezzo di tessuto umido per alcuni minuti. In questo modo si assicura che qualsiasi residuo del processo di produzione venga bruciato dalla piastra in ceramica e non finisca sui vestiti. Si può notare un leggero odore e un po' di fumo, ma questo è normale e dovrebbe scomparire rapidamente. Nelle zone con acqua dura consigliamo una miscela di acqua di rubinetto al 50% e acqua distillata o „demineralizzata” al 50%. Utilizzare solo acqua pulita e pura che non contenga impurità o sostanze chimiche aggiuntive.

IMPORTANTE: Ogni ferro è testato in fabbrica, quindi potrebbe esserci ancora dell'acqua nel serbatoio. Si prega di sciacquare il sistema riempiendo il serbatoio e impostando il ferro da stiro alla temperatura più alta e poi premendo il tasto del vapore per rilasciare il vapore. Fatelo almeno una volta prima del primo utilizzo e anche se non avete usato il vostro Phoenix Gold® FreeFlight per un lungo periodo di tempo.

Istruzioni importanti

1. Sollevare il coperchio del serbatoio dell'acqua (C) e riempire il serbatoio con acqua. Quando si

riempie il serbatoio vuoto, tenerlo quasi verticalmente e riempirlo fino al marchio Phoenix Gold® FreeFlight ,MAX' utilizzando la tazza di misura in dotazione. Per il riempimento, togliere il ferro da stiro dalla stazione, aprire il coperchio del serbatoio dell'acqua e inclinare il ferro verso l'alto. Riempirlo lentamente fino a sotto il segno ,MAX' e richiudere il coperchio. **NOTA:** una parte dell'acqua può rimanere impigliata nel coperchio e fuoriuscire dalla piccola presa d'aria quando il ferro è tenuto in posizione orizzontale. Questo non è un punto di perdita, basta aprire il coperchio e svuotare tutta l'acqua residua. A volte c'è anche un rumore dell'aria che fuoriesce attraverso la presa d'aria nel coperchio. Se succede, basta aprire il coperchio per fermarlo.

2. Inserire il Phoenix Gold® FreeFlight in una presa elettrica e accenderlo. Assicurarsi per mantenere il calore. Quando la luce del termostato è spenta, il ferro da stiro è pronto.

ASSICURARSI CHE L'INTERRUTTORE SELEZIONE VAPORE SIA CHIUSO QUANDO SI USA IL TASTO VAPORE IN RAPIDA SUCCESSIONE PER EVITARE SPRUZZI D'ACQUA.

Non aprire il selettore immediatamente dopo l'uso dell'aumento di vapore, poiché la pressione può causare la fuoriuscita di acqua dalla piastra del ferro da stiro. Controllare sempre che la funzione di „Spegnimento automatico“ non sia attivata quando si utilizza il getto di vapore, in quanto ciò può causare un rapido raffreddamento del ferro da stiro e la fuoriuscita di acqua dalla piastra.

Sistema anticalcare

Uno speciale filtro in resina nel serbatoio dell'acqua impedisce la formazione di uno strato di calcare nella piastra. Il filtro in resina è permanente e non deve essere sostituito.

Non utilizzare additivi chimici, profumi o agenti decalcificanti.

Sistema di protezione antigocciolamento

Con il sistema di protezione antigocciolamento è possibile stirare anche i tessuti più delicati.

Stirare sempre questi tessuti a basse temperature. La piastra può raffreddarsi a tal punto che non esce più vapore, ma solo gocce di acqua bollente, che possono lasciare bordi o macchie. Ruotare il selettore del vapore su „OFF“ per attivare la protezione antigocciolamento per evitare la generazione di vapore, evitando così il rischio di macchiarsi.

Spegnimento automatico

Se il ferro da stiro (collegato alla stazione accesa) rimane in funzione per più di (circa) 30 secondi, viene attivato un dispositivo di sicurezza e il riscaldamento si spegne. Quando ciò accade, la spia di spegnimento automatico (K) inizia a lampeggiare. Sollevare il ferro da stiro orizzontalmente e riportarlo in posizione verticale per disattivare questa funzione di sicurezza (indicata da una luce blu costante) e consentire al ferro da stiro di riscaldarsi fino alla temperatura richiesta prima di ricominciare a stirare.

Preparazione

Selezionate la biancheria da stirare secondo i simboli internazionali presenti sull'etichetta dell'indumento o, se manca, secondo il tipo di tessuto. Iniziare a stirare i capi che necessitano di una bassa temperatura. Questo accorcia i tempi di attesa (il ferro da stiro impiega meno tempo a riscaldarsi che a raffreddarsi) ed elimina il rischio di bruciare il tessuto.

STIRATURA A VAPORE

Riempimento del serbatoio

1. Utilizzare le impostazioni di temperatura più elevate da due a tre punti per creare un flusso di vapore uniforme e per evitare possibili spruzzi d'acqua.
2. Per assicurarsi che ci sia abbastanza acqua nel serbatoio dell'acqua, mettere il ferro in posizione verticale. Pulire l'acqua che potrebbe essere intorno al coperchio.
3. Selezionare la temperatura desiderata sul disco di controllo della temperatura (G) (questa deve essere nel campo del vapore come indicato sul disco). [Fig. 3]
4. Inserire il ferro da stiro nella stazione e inserire la spina nella presa di corrente:
 - Quando si usa il ferro da stiro collegato alla sua stazione [Fig. 4], assicurarsi che l'interruttore di blocco della stazione (L) sia in posizione di blocco.
 - Quando si usa il ferro da stiro separatamente dalla stazione [Fig. 5], posizionare il ferro da stiro in verticale sulla stazione e attendere che raggiunga la temperatura corretta per ottenere le migliori prestazioni.

5. Quando la spia della temperatura (H) si spegne, si può iniziare a stirare.
 - Quando il ferro da stiro è collegato alla stazione, è possibile continuare a stirare.
 - Se il ferro da stiro viene utilizzato separatamente, è possibile utilizzarlo per circa 30 secondi dopo che la spia della temperatura (H) si è spenta (che varia a seconda dei vari fattori), poi bisogna rimettere il ferro da stiro sulla stazione. È possibile utilizzarlo di nuovo dopo che la spia della temperatura (H) si è spenta di nuovo.
6. Posizionare il selettore del vapore (D) nella posizione desiderata. [Fig. 1]

Utilizzare il tasto vapore a getto (F) e rilasciare il vapore quando si stira in verticale.

IMPORTANTE: impostare il selettore del vapore su CHIUSO, per mantenere la pressione per la funzione di aumento del vapore e per evitare che l'acqua fuoriesca quando si preme il tasto vapore.

Una volta che il ferro da stiro è completamente riscaldato, premere il tasto vapore a getto (F) per creare un potente getto di vapore che può penetrare nei tessuti e lisciare le pieghe difficili. Attendere almeno 2 secondi prima di premere nuovamente il tasto. [Fig. 6] È possibile stirare anche in verticale (tende, capi appesi, ecc.) premendo ad intervalli il tasto vapore a getto (F). [Fig. 7]

AVVERTENZA: la funzione del tasto vapore a getto (F) può essere utilizzata solo ad alte temperature.

Se il ferro da stiro viene utilizzato senza fili, deve essere riportato alla stazione. Una volta spenta la spia della temperatura, rimuovere il ferro da stiro dalla stazione e continuare a vaporizzare. Leggere sempre l'etichetta con le istruzioni per la cura.

STIRATURA A SECCO

Per stirare senza vapore è sufficiente posizionare il selettore del vapore (D) su „OFF“.

Funzione spray

Assicurarsi che ci sia acqua nel serbatoio. Premere il tasto spray (E) lentamente (per uno spruzzo denso) o rapidamente (per uno spruzzo a nebbia). [Fig. 8]

ATTENZIONE: per i tessuti delicati, si consiglia di inumidire preventivamente il tessuto con il tasto spray (E), o di mettere un panno umido tra il ferro da stiro e il tessuto. Per evitare macchie, non spruzzare sulla seta o sui materiali sintetici.

PULIZIA

NOTA: prima di pulire il ferro da stiro, assicurarsi sempre che non sia collegato alla presa di corrente.

Eventuali depositi rimasti sulla piastra possono essere rimossi con un panno umido o con un detergente liquido non abrasivo. Evitare di graffiare la piastra con lana d'acciaio o oggetti metallici. Pulire le parti in plastica con un panno umido e poi strofinare con un panno asciutto.

AUTOPULIZIA

La funzione autopulente (N) pulisce all'interno della piastra e rimuove le impurità. Si consiglia di utilizzarla ogni 10-15 giorni.

Istruzioni:

1. Riempire il serbatoio fino al livello massimo (O) e portare il selettore del vapore (D) su „OFF“.
2. Mettere il ferro da stiro in posizione verticale.
3. Ruotare il regolatore di temperatura (G) sulla posizione „MAX“.
4. Inserire il ferro da stiro nella presa di corrente e lasciarlo riscaldare per 2 minuti.
5. Scollegare il cavo di alimentazione, rimuovere il ferro da stiro dalla stazione e tenerlo in posizione orizzontale sopra un lavandino o una bacinella.
6. Premere ripetutamente il pulsante di autopulizia (N) per circa un minuto per attivare la funzione di pulizia. Questo fa sì che il vapore e l'acqua vengano rilasciati attraverso la piastra per rimuovere tutti i depositi. Ripetere i passi sopra descritti, se necessario, soprattutto nelle zone con acqua dura. [Fig. 9]
- ATTENZIONE:** quando si utilizza la funzione di autopulizia, dalla piastra del ferro da stiro vengono emessi acqua calda e vapore.
7. Mettere il ferro da stiro in posizione verticale e lasciarlo raffreddare. In questo modo si lascia asciugare l'acqua residua.
8. Al termine del ciclo di autopulizia, ricollegare il ferro da stiro alla presa di corrente e lasciarlo riscaldare per due minuti per permettere all'acqua rimasta nella camera a vapore di asciugarsi.
9. Far passare la piastra su un vecchio pezzo di tessuto per pulirla dalle impurità.

10. Quando la piastra si è raffreddata, è possibile pulirla con un panno umido. Quando si usa di nuovo il ferro da stiro, lasciare che si riscaldi completamente e riattivare l'impostazione del vapore, quindi stirare un vecchio pezzo di tessuto per rimuovere le impurità residue che possono essersi depositate intorno ai fori del vapore.

CONSERVARE IL FERRO DA STIRO

1. Scollegare il ferro dalla presa di corrente.
2. Svuotare il serbatoio capovolgendo il ferro da stiro e scuotendolo delicatamente.
3. Lasciare raffreddare completamente il ferro da stiro.
4. Avvolgere il cavo di alimentazione intorno alla stazione. Non tirare troppo forte il cavo di alimentazione, poiché ciò potrebbe indebolirne l'ancoraggio. [Fig. 10]
5. Mettere sempre il ferro da stiro in posizione verticale.

Si consiglia di utilizzare le impostazioni di temperatura più basse per i tessuti con disegni insoliti (paillettes, ricami, immagini adesive, ecc.). Se il tessuto è misto (ad es. 40% cotone, 60% sintetico), impostare il termostato alla temperatura della fibra che necessita della temperatura più bassa. Se non si conosce la composizione del tessuto, determinare la corretta temperatura testando la temperatura in un angolo nascosto del capo. Iniziare con una temperatura bassa e aumentarla gradualmente fino a raggiungere la temperatura ideale.

Non stirare mai le aree con macchie di sudore o altre macchie: il calore della piastra fissa le macchie al tessuto in modo che non possano essere rimosse. Per evitare che la seta, la lana o i tessuti sintetici comincino a brillare, stirarli al rovescio (parte interna verso l'esterno). Per evitare che gli indumenti di velluto comincino a brillare, stirare in una direzione (direzione della fibra) e non esercitare pressione sul ferro da stiro. Più la lavatrice è caricata, più i capi escono con le pieghe. Questo accade anche quando il ciclo di centrifuga ha un numero di giri molto elevato. Molti tessuti sono più facili da stirare quando non sono ancora completamente asciutti. La seta, ad esempio, deve essere sempre stirata inumidita.

CURA GENERALE

Prima della pulizia, assicurarsi che il Phoenix Gold® FreeFlight sia scollegato e completamente raffreddato. Pulire la piastra in ceramica e il corpo del ferro da stiro con un panno leggermente inumidito. Non usare spugne abrasive o spazzole per pulire qualsiasi parte del ferro da stiro. Se delle fibre sintetiche si fondono sulla piastra, impostare il ferro da stiro su „MAX“ e passarlo su un pezzo di tessuto di cotone pulito per rimuovere i depositi dalla superficie. Per la pulizia esterna, lasciare raffreddare l'apparecchio e pulirlo con un panno umido e un detergente delicato, quindi asciugarlo.

SPECIFICHE TECNICHE

Lunghezza del cavo elettrico: ca. 1,9 m | Volume serbatoio: ca. 370 ml

Consumo di corrente: 2000-2400 W | CH: 1830-2180W | Erogazione di corrente: 220-240 V ~ 50-60 Hz

Modello: ES2416S_02

SMALTIMENTO



Non smaltire il prodotto con i normali rifiuti domestici al termine della sua vita utile. Conferirlo presso un punto di raccolta per il riciclaggio di apparecchiature elettriche ed elettroniche. Questo è indicato da questo simbolo sul prodotto, nelle istruzioni per l'uso e sulla confezione. Informarsi sui punti di raccolta gestiti dal rivenditore o dalle autorità locali. Il riciclaggio delle apparecchiature esauste rappresenta un importante contributo alla protezione del nostro ambiente.

Fabbricato in Cina

NL

Om de beste kreukel- en vouwvrije resultaten met dit strijkijzer te bereiken, lees je de gebruiksaanwijzing zorgvuldig en bewaar deze zorgvuldig.

VEILIGHEIDSINSTRUCTIES EN & TIPS

1. Dit apparaat kan worden gebruikt door kinderen van 8 jaar of door personen met verminderde fysieke, sensorische of mentale capaciteiten of gebrek aan ervaring en/of kennis, als zij onder

toezicht staan of geïnstrueerd zijn over het veilige gebruik van het apparaat en de daaruit voortvloeiende gevaren hebben begrepen. Kinderen mogen niet met het apparaat spelen. De reiniging en het gebruikersonderhoud mogen niet door kinderen worden uitgevoerd, tenzij ze ouder dan 8 jaar zijn en onder toezicht staan. Kinderen jonger dan 8 jaar moeten uit de buurt van het apparaat worden gehouden.

2. Gebruik je Phoenix Gold® FreeFlight enkel voor het bestemde doel.
3. Verzeker dat je Phoenix Gold® FreeFlight samen met de snoer steeds buiten bereik van kinderen is.
4. Het aanraken van hete onderdelen, heet water of stoom kan tot verbrandingen leiden. De keramische strijkzool kan tijdens het gebruik extreem heet worden. Raak NOOIT aan de keramische strijkzool tijdens of kort na het gebruik!
5. Richt de stoomstraal nooit op personen of dieren! Let erop dat de stoomstraal niet in contact komt met je huid.
6. Om het uitlopen van heet water en mogelijke verbrandingen te vermijden, gebruik je je Phoenix Gold® FreeFlight NOOIT ondersteboven.
7. Het apparaat is uitsluitend bedoeld voor huishoudelijk gebruik en niet voor industrieel of commercieel gebruik.
8. Gebruik het apparaat NOOIT op een oppervlak, dat door hitte of stoom schade kan oplopen, zoals werkoppervlaktes of geboend hout.
9. Gebruik GEEN toebehoor dat niet uitdrukkelijk voor dit strijkijzer bedoeld is.
10. Laat het apparaat NOOIT onbeheerd achter, zolang het aan het stroomnet verbonden is.
11. Ontkoppel je Phoenix Gold® FreeFlight na elk gebruik van het stroomnet.
12. Gebruik je Phoenix Gold® FreeFlight NOOIT als onderdelen beschadigd zijn.
13. Gebruik je Phoenix Gold® FreeFlight NOOIT als de stroomsnoer of stekker beschadigd zijn, indien het niet zonder problemen werkt, het gevallen is, stuk is of in water gevallen is.
14. Probeer NOOIT de snoer of stekker van je Phoenix Gold® FreeFlight zelf te herstellen als deze beschadigd zijn. Reparaties mogen alleen worden uitgevoerd door een gekwalificeerde technicus.
15. Ontkoppel je Phoenix Gold® FreeFlight altijd van het stroomnet als je het waterreservoir vult.
16. Vul het waterreservoir steeds met gedestilleerd of afgekookt water om verkalking te vermijden.
17. De stroomsnoer mag niet tijdens of kort na gebruik van de keramische strijkzool aangeraakt worden.
18. Verzeker dat de afsluitdop van het waterreservoir goed afgesloten is voor je het apparaat in gebruik neemt.
19. VERMIJD, dat het waterreservoir tijdens het gebruik volledig leeg is.
20. Gebruik het strijkijzer enkel op een stabiele, vlakke ondergrond.

21. Laat de keramische strijkzool van het apparaat voor de reiniging volledig afkoelen.
22. Neem het strijkijzer van het station tijdens navullen van het reservoir, zodat je vermijdt dat water op de koppelingen lekt, en draai de stoomfunctie op „UIT“, zodat geen water uit de strijkzool sproeit.
23. Let erop bij het verticaal stomen dat geen stoom met de huid in aanraking komt, indien je let op de richting van de stroomstroom.
24. Lees de technische gegevens van het apparaatplaat die op het einde van dit document worden weergegeven.
25. Bij het water navullen moet de stoomfunctie op „UIT“ geschakeld zijn, indien ze op „AAN“ staat kan water uit de openingen van de strijkzool vloeien.
26. Om verkleuringen en vlekken van stofkleuren te vermijden, raden we aan gekleurde of sterk geverfde kledij onder een beschermende doek te strijken.
27. Verzeker je ervan dat het strijkijzer bij het opladen van je Phoenix Gold® FreeFlight op de juiste wijze in het station geplaatst is.

Temperatuur	Soort stof	Stoomstand		Stoomstoot
		laag	hoog	
●	Synthetisch			
● ●	Zijde - wol	✓	✓	✓
● ● ●	Katoen - linnen	✓	✓	✓

IMPORTANT! Please ensure you use the correct temperature setting for steaming to avoid water spitting from the steam plate.

DO NOT activate steam functions until the soleplate has fully heated.

Retain and read the user guide for further details.

GBEBUIK VAN DE PHOENIX GOLD® FREE FLIGHT

Eerste gebruik van de Phoenix Gold® FreeFlight

Voordat je je kledingstukken voor de eerste keer strijkt is het aan te bevelen de Phoenix Gold® FreeFlight eerst een paar minuten op een natte doek te gebruiken. Hierdoor wordt veilig gesteld dat restanten van het fabricageproces van de keramische plaat niet op de kledingstukken terecht komen. Hierbij zal je mogelijk wat geur en rook waarnemen, maar dat is volledig normaal en zal snel verdwijnen. In regio's met hard water adviseren we een mengeling van 50 % leidingwater en 50 % gedestilleerd of 'gedemineraliseerd' water. Gebruik enkel zuiver, rein water, zonder vuil of toegevoegde chemische producten.

BELANGRIJK - elk strijkijzer werd getest en kan daardoor nog water in het reservoir bevatten.

Spoel het systeem goed door, doordat je het reservoir vult en het strijkijzer op de hoogste temperatuur instelt en dan op de stoomknop drukt, om stoom te spuiten. Doe dit voor het eerste gebruik en dan nog eens als je je Phoenix Gold® FreeFlight een poos niet gebruikt hebt

Belangrijke richtlijnen

1. Hef het deksel van het waterreservoir (C) en vul het reservoir met water. Als je het lege reservoir vult hou je hem horizontaal en vul je bij met de meegeleverde maatbeker tot aan de markering 'MAX' van

de Phoenix Gold® FreeFlight. Tijdens het vullen neem je het strijkijzer van het station, open je het deksel van het reservoir en draai je het strijkijzer naar boven. Vul langzaam bij tot aan de markering ‚MAX‘ en sluit dan het deksel. **RICHTLIJN:** In het deksel kan nog water zitten en ontwijken via de ontluuchtingsopening, indien je het strijkijzer horizontaal zou houden. Dat is geen lekkage, open eenvoudig het deksel en giet hieruit het restwater. Het kan soms zijn dat je wat geruis hoort dat ontstaat doordat lucht uit de ontluuchtingsopening ontsnapt. Als dit gebeurt open je gewoon even het deksel om dit te stoppen.

2. Koppel je Phoenix Gold® FreeFlight aan het stopcontact en schakel het aan. Vergewis je ervan dat het apparaat heet wordt. Als het thermostaatlampje uit gaat is het strijkijzer klaar voor gebruik.

LET EROP DAT DE STOOMKEUZESCHAKELAAR GESLOTEN IS, ALS JE DE STOOMKNOP SNEL ACHTER ELKAAR GEBRUIKT, OM SPUITEN VAN WATER TE VERMIJDEN.

Open niet dadelijk de keuzeknop na het benutten van de stoomknop, omdat door de druk water uit de strijkzool kan vloeien. Kijk altijd na, om veilig te stellen, dat de functie ‚automatische uitschakeling‘ niet aan staat, als je de stoomknop gebruikt, omdat daardoor het strijkijzer snel afkoelt en water uit de strijkzool kan spuiten.

Kalkbeschermingssysteem

Een speciale harsfilter in het waterreservoir verhindert het vormen van een kalklaag op de plaat. De harsfilter is permanent en dient niet verwisseld te worden. Gebruik geen chemische toevoegingen, geurstoffen of ontkalker.

Druipbeschermingssysteem

Met het druipebeschermingssysteem kun je zelfs de gevoeligste stoffen strijken.

Strijk deze stoffen altijd met lage temperatuur. De plaat kan zo ver afkoelen, dat er geen stoom meer uit komt, maar enkel druppels kokend water, die randen en vlekken kunnen vormen. Draai de stoomkeuzeschakelaar op Uit, zodat de drupbescherming wordt geactiveerd, om stoomvorming te verhinderen, waardoor het risico op vlekvorming wordt vermeden.

Automatische uitschakeling

Wanneer het strijkijzer (verbonden met ingeschakeld station) langer dan (ca.) 30 seconden in gebruik, wordt een veiligheid geactiveerd en wordt de verwarming uitgeschakeld. Indien dit gebeurt, schakelt het lichtje voor automatische uitschakeling (K) knippert. Zet het strijkijzer terug in loodrechte houding, om deze veiligheidsinstelling te deactiveren, (dat wordt door een constant blauw licht weergegeven) en laat het strijkijzer terug op de nodige temperatuur opwarmen, voordat je het strijken hervat.

Vorbereiding

Sorteer het wasgoed dat gestreken moet worden, volgens de internationale symbolen op het etiket van de kledingstukken, of als dit ontbreekt, volgens de soort stof. Start het strijken met wasgoed dat op lage temperatuur moet worden gestreken. Dat verkort de wachttijden (het strijkijzer heeft minder tijd nodig voor opwarmen dan voor afkoelen) en elimineert het risico de stoffen te verschroeien.

STOOMSTRIJKEN

Vullen van het reservoir

1. Zie na of de stekker uit het stopcontact is getrokken.
2. Neem het strijkijzer uit het station en stel het voor het vullen iets verwijderd van dit station.
3. Draai de stoomkeuzeschakelaar (D) aan [afb.1].
4. Open het deksel van de waterreservoir (C).
5. Hef de punt van het strijkijzer op, zodat het water gemakkelijker in de opening vloeit, zonder over te lopen.
6. Giet met de (meegeleverde) maatbeker langzaam water in het reservoir en let er op, de maximale vulstand (ca. 370 ml) niet te overschrijden, dat door „MAX“ aan het reservoir (O) aangegeven is. [Afb.2]
7. Sluit het deksel van de waterreservoir (C).

Stoomkeuze

1. Gebruik de hogere temperatuurinstellingen van 2 tot 3 punten voor een gelijkmatige stoomdruk en om

- mogelijk spuiten van water te vermijden.
2. Om er zeker van te zijn dat er voldoende water in het reservoir is stel je het strijkijzer in loodrechte stand. Veeg al het water op dat zich rond het deksel bevindt.
 3. Kies op de temperatuurregelaar (G) de noodzakelijke temperatuur (deze moet zich in het stoombereik zoals op de regelaar getoond liggen). [Afb.3]
 4. Plaats het strijkijzer in het station en steek de stekker in het stopcontact:
 - Als je het strijkijzer aan zijn station verbonden benut [afb. 4], vergewis je ervan dat de vergrendelschakelaar van het station (L) op vergrendelen staat.
 - Als je het strijkijzer gescheiden van het station gebruikt [afb. 5], stel je het strijkijzer loodrecht op het station en wacht je tot het de juiste temperatuur voor de beste prestatie heeft bereikt.
 5. Als de temperatuurindicator-lamp (H) uitdooft, kan je starten met strijken.
 - Als het strijkijzer met het station verbonden is, kan je verder strijken.
 - Als het strijkijzer apart wordt gebruikt, kan je nog ongeveer 30 seconden voortwerken nadat de temperatuurindicator-lamp (H) uitgedoofd is (dat varieert afhankelijk van verschillende factoren), daarna moet je het strijkijzer terug op het station plaatsen. Als de temperatuurindicator-lamp (H) opnieuw uitdooft, kan je doorgaan met strijken.
 6. Zet de stoomkeuzeschakelaar (D) op de gewenste positie. [Afb.1]

Gebruik de stoomdrukknop (F) en geef stoom in verticale positie.

BELANGRIJK: stel de stoomkeuzeschakelaar op GESLOTEN, om de druk voor de stoomdrukfunctie constant te houden en om te vermijden, dat water eruit spuit, als op de stoomknop wordt gedrukt. Zodra het strijkijzer helemaal op temperatuur is, druk je op de stoomdrukknop (F), om een krachtige stoomimpuls te verkrijgen die door stoffen kan dringen en lastige kreuken glad maakt. Wacht minstens 2 seconden, voor je de knop opnieuw bedient. [Afb.6] Door met korte pauzes de stoomdrukknop (F) te bedienen kan je ook verticaal strijken (gordijnen, opgehangen kledij enz.). [Afb.7]

WAARSCHUWING: de functie van de stoomdrukknop (F) kan enkel bij hoge temperaturen worden gebruikt. Als het strijkijzer snoerloos wordt gebruikt, moet het op het station worden gesteld. Zodra het temperatuurindicatorlampje uitgaat, neem je het van het station af en kan je verder stomen. Lees altijd het etiket met de onderhoudsinstructies.

DROOG STRIJKEN

Voor te strijken zonder stoom draai de stoomkeuzeschakelaar (D) op UIT.

Sprayfunctie

Controleer of er voldoende water in het reservoir is. Druk op de sprayknop (E) langzaam, voor een dichte spraystraal, of kort (voor een spraynevel). [Afb.8]

WAARSCHUWING: voor gevoelige weefsels raden wij aan de stof met de sprayknop (E) te bevochtigen, of een vochtige doek tussen strijkijzer en stof te plaatsen. Om vlekken te vermijden mag niet op zijde of synthetische stoffen worden gesprayd.

REINIGEN

RICHTLIJN: Voor het reinigen van het strijkijzer er altijd op letten dat het niet verbonden is met het stroomnet.

Alle op de plaat achtergebleven plaques en vuil kunnen met een vochtige doek of met een niet-schurend vloeibaar reinigingsmiddel worden verwijderd.

Vermijd het krassen door met staalwol of metalen voorwerpen. De kunststofonderdelen met een vochtige doek reinigen en dan met een droge doek afdrogen.

ZELFREINIGING

De zelfreinigingsfunctie (N) reinigt de binnenkant van de plaat en verwijdert vuil. Wij adviseren deze functie om de 10-15 dagen te gebruiken.

Richtlijnen:

1. Vul het reservoir tot de maximale stand (O) en draai de stoomkeuzeschakelaar (D) op „UIT“.
2. Zet het strijkijzer in loodrechte positie.
3. Draai de temperatuurregelaar (G) op positie „MAX“.

4. Verbindt het strijkijzer met het stroomnet en laat het 2 minuten opwarmen.
 5. Trek de stekker uit het stopcontact, neem het strijkijzer van het station en hou het horizontaal over een lavabo of wasbak.
 6. Druk op de zelfreinigingsknop (N) ongeveer een minuut lang herhaaldelijk, om de reinigingsfunctie te activeren. Daardoor worden door de strijkzool stoom en water afgestoten, om alle vuilafzettingen te verwijderen. Herhaal de vorige stappen indien nodig, zeker in regio's met hard water. [Afb.9]
- AANDACHT:** Tijdens de zelfreinigingsfunctie stromen uit de strijkzool heet water en stoom.
7. Zet het strijkijzer in loodrechte positie en laat afkoelen. Daardoor kan nakomend restwater opdrogen.
 8. Na de zelfreinigingsprocedure sluit je het strijkijzer terug aan het stroomnet en laat het twee minuten lang opwarmen, zodat nakomend restwater in de stoomkamer kan drogen.
 9. Wrijf de strijkzool over een vod, om het van vuil te zuiveren.
 10. Als de strijkzool afgekoeld is, kun je deze met een vochtige doek reinigen. Als je het strijkijzer opnieuw gebruikt, laat het eerst volledig opwarmen, activeer opnieuw de stoominstelling, en strijk dan een oud stuk stof om eventuele restanten vuil te verwijderen die zich mogelijk gehecht hebben aan de stoomopeningen.

OPBERGEN VAN HET STRIJKIJZER

1. Trek na het uitschakelen de stekker uit het stopcontact.
2. Maak het reservoir leeg door het strijkijzer op zijn kop te draaien en licht te schudden.
3. Laat het strijkijzer volledig afkoelen.
4. Wikkel de stroomsnoer rond het station. Trek niet te hard aan de stroomsnoer, anders zou de verankering kunnen verzwakken. [Afb.10]
5. Zet het strijkijzer altijd in loodrechte positie.

Wij adviseren bij stoffen met ongewoonlijke uitvoeringen (schouderstukken, stikwerk, stickers, enz.), de laagste temperatuur in te stellen. Bij gemengde stoffen (bijv. 40 % katoen 60 % synthetische stof), stel je de thermostaat af op de temperatuur van de weefsels die de laagste temperatuur verdragen.

Als je de samenstelling van de stof niet kent, kan je de juiste temperatuur testen op een hoekje op een verborgen plaatsje van het kledingstuk. Begin op een lage temperatuur en verhoog stapsgewijs, tot je de ideale temperatuur hebt bereikt.

Strijk nooit op plekken met zweeftvlekken of andere vlekken: de hitte van de strijkzool fixeert de vlekken op het stof, zodat ze niet meer verwijderd kunnen worden. Om te vermijden dat zijde, wol- of synthetische stoffen gaan glanzen, strijk je ze best verkeerd, (binnenstebuiten). Om te vermijden dat fluwelen kledingstukken gaan glanzen, strijk je ze best in een richting (vezelrichting) en oefen geen druk op het strijkijzer. Hoe meer was in de wasmachine, hoe meer kreunen ze vertonen. Dit gebeurt eveneens bij zwieren op hoge toerental. Veel stoffen laten zich ook gemakkelijker strijken als ze nog wat vochtig zijn. Zijde moet bijvoorbeeld steeds vochtig gestreken worden.

ALGEMEEN ONDERHOUD

Voor het reinigen nagaan of de Phoenix Gold® FreeFlight los is van het stroomnet en volledig afgekoeld is. Kuis de keramische plaat en het omhulsel van het strijkijzer met een licht vochtige doek. Gebruik voor het kuisen van het strijkijzer geen schuurwol of borstels. Indien eventuele kunststofvezels aan de strijkzool geschroeid zijn, stel je het strijkijzer op „MAX“ en strijk je over een proper stuk katoen, om de afzettingen van de oppervlakte af te veegen. Voor de reiniging van de buitenkant laat je het apparaat afkoelen en veeg je het met een vochtige doek en een zacht reinigingsproduct af, daarna droog je het af.

TECHNISCHE SPECIFICATIES

Lengte netsnoer: ca. 1,9 m | Tankvolume: ca. 370 ml

Stroomverbruik: 2000-2400 W | Stroomvoorziening: 220-240 V ~ 50-60 Hz | Model: ES2416S_02

AFVOER



Voer het product aan het einde van zijn levensduur niet af bij het normale huisvuil. Breng het naar een inzamelpunt voor de recyclage van elektrische en elektronische apparaten. Dit wordt met dit symbool op het product, in de bedieningshandleiding en op de verpakking aangegeven. Vraag meer informatie over de inzamelpunten van uw handelaar of de plaatselijke autoriteiten. Het hergebruik en de recyclage van oude apparaten vormen een belangrijke bijdrage aan de bescherming van ons milieu.

Made in China

A lehető legjobb gyűrődés- és ráncmentes eredmények elérése érdekében, olvassa el figyelmesen ennek a vasalónak a használati utasítását és őrizze meg későbbi felhasználás céljából.

BIZTONSÁGI FIGYELMEZTETÉSEK ÉS TIPPEK

1. Ezt a készüléket 8 éven felüli gyermekek és csökkent fizikai, érzékszervi vagy mentális képességekkel rendelkező személyek, valamint olyanok, akik nincsenek tisztában annak kezelésével csak felügyelet mellett használhatják, ill. akkor, ha a berendezés biztonságos kezelésére meg lettek tanítva és az abból következő lehetséges veszélyeket megértették. Gyermekek nem játszhatnak a berendezéssel. A felhasználói karbantartást és tisztítást nem végezhetik gyermekek, kivéve, ha elmúltak 8 évesek és biztosítva van számukra a megfelelő felügyelet. 8 év alatti gyermekeket távol kell tartani a készüléktől és a csatlakozó kábeltől.
2. Phoenix Gold® FreeFlight vasalóját csak a rendeltetésének megfelelően használja.
3. Győződjön meg róla, hogy a Phoenix Gold® FreeFlight vasalója, a kábellel együtt, soha ne legyen elérhető gyermekek számára.
4. A fűtött alkatrészek, meleg víz vagy gőz érintése égési sérülést okozhat. A kerámia vasalótalp használat közben rendkívül meleg lesz. SOHA ne érintse meg a kerámia vasalótalpat a használat alatt vagy röviddel a használat után!
5. Soha ne irányítsa a gőz sugarát emberekre vagy állatokra! Gondoskodjon róla, hogy a gőzsugár ne érintkezzen a bőrével.
6. SOHA ne használja a Phoenix Gold® FreeFlight készüléket fejjel lefelé, hogy elkerülje a forró víz kiáramlását és a lehetséges forrázási sérüléseket.
7. A készülék kizárólag otthoni használatra készült, és nem ipari vagy kereskedelmi alkalmazásra.
8. NE használja a készüléket olyan felületen, amely hő vagy gőz hatására károsodhat, például munkafelületeken vagy polírozott fa esetén.
9. NE használjon olyan tartozékokat, amelyek nem kifejezetten ehhez a vasalóhoz valók.
10. SOHA ne hagyja felügyelet nélkül a készüléket, amíg az áram alatt van.
11. Minden használat után azonnal húzza ki a Phoenix Gold készüléket a konnektorból.
12. SOHA ne használja a Phoenix Gold® FreeFlight készüléket, ha az alkatrészek sérültek.
13. Soha ne használja a Phoenix Gold® FreeFlight készüléket, ha a kábel vagy dugó megsérült, ha nem működik megfelelően, a földre esett, eltörtött vagy vízbe esett.
14. NE próbálja meg javítani a Phoenix Gold® FreeFlight készüléket, a tápkábelt vagy a dugót, ha sérültek. A javításokat csak szakképzett személy végezheti el.
15. A víztartály feltöltése előtt mindig húzza ki a Phoenix Gold® FreeFlight-t a konnektorból.
16. Töltse fel a víztartályt desztillált vagy forralt vízzel a vízkőképződés elkerülése érdekében.
17. Ne érintse meg a hálózati kábelt a kerámiavasaló használat alatt és röviddel a használat után.
18. Győződjön meg róla a készülék használat előtt, hogy a víztartály kupakja szilárdan rögzítve

van-e.

19. KERÜLJE EL, hogy a víztartály használat közben teljesen kiürüljön.
20. A vasalót csak stabil, lapos felületen használja.
21. A tisztítás előtt hagyja teljesen lehűlni a kerámia vasalótalpat.
22. Újratöltés során vegye le a vasalót az alapról, hogy ne csöpögessen víz a csatlakozásokra, és kapcsolja ki a gőzölési funkciót, hogy ne fröcsköljön víz a vasalótalpról
23. Függetlenül a gőzölésnél vigyázzon, hogy bőre ne érintkezzen a gőzzel, ennek érdekében figyelje meg a gőz áramlásának irányát.
24. Olvassa el a dokumentum végén található adattáblán feltüntetett műszaki adatokat.
25. Ha vízzel tölti fel a készüléket, a gőzölés funkciót ki kell kapcsolni, mivel ha be van kapcsolva, a víz kifolyhat a vasalótalpat lyukaiból.
26. A festékek miatti elszíneződés és befestődés elkerülése érdekében azt javasoljuk, védőszöveten keresztül vasalja az élénk színű vagy erősen színezett anyagokat.
27. Phoenix Gold® FreeFlight vasalójának feltöltéskor győződjön meg arról, hogy a vasaló pontosan illeszkedik az alapegységbe.

Hőmérséklet	Szövet típusa	Gőzbeállítás		Gőzfűtés
		alacsony	magas	
●	Műszálas			
●●	Selyem - Gyapjú	✓	✓	✓
●●●	Pamut - vászon	✓	✓	✓

IMPORTANT! Please ensure you use the correct temperature setting for steaming to avoid water spitting from the steam plate.

DO NOT activate steam functions until the soleplate has fully heated.

Retain and read the user guide for further details.

A PHOENIX GOLD® FREE FLIGHT KÉSZÜLÉK HASZNÁLATA

A Phoenix Gold® FreeFlight készülék első használata

Mielőtt nekilátna a ruhák és anyagok első vasolásának, javasoljuk, hogy néhány percig egy nedves rongyon használja a Phoenix Gold® FreeFlight készüléket. Így biztosíthatja, hogy a gyártási folyamatból a készüléken maradt anyagok leégjenek a kerámialapról, és ne kerüljenek a ruhákra. Ezalatt enyhe szag és kis mennyiségű füst keletkezhet, de ez teljesen normális és gyorsan eltűn. Ha kemény a víz, 50% csapvíz és 50% desztillált vagy „demineralizált” víz keverékét ajánljuk. Csak tiszta vizet használjon, amely nem tartalmaz szennyező anyagot vagy vegyszereket.

FONTOS - Minden vasalót ellenőriznek a gyárban, ezért előfordulhat, hogy marad egy kis víz a tartályban. Öblítse ki a rendszert a következő lépésekkel: töltse fel a tartályt, állítsa a vasaló hőfokát a legmagasabbra, majd nyomja meg a gőzkapcsolót a gőz kiengedéséhez. Ezt legalább egyszer végezze el az első használatot megelőzően, és akkor is, ha sokáig nem használta Phoenix Gold® FreeFlight készülékét.

Alapvető utasítások

1. Emelje fel a víztartály sapkáját (C), és töltse fel a tartályt vízzel. Ha üres tartályt tölt fel, tartsa

nagyjából függőlegesen, és a tartozékként adott kancsóval töltsse fel a Phoenix Gold® FreeFlight vasalót a „MAX” jelzésű vonalig. Utántöltés esetén vegye le a készüléket az alapról, nyissa fel a víztartály sapkáját, és billentse felfelé a vasalót. Lassan töltsse fel a készüléket a „MAX” jelzésű vonal alatti függőleges helyzetében kifolyhat a kis szelelőnyíláson. Ez nem szívárgás, egyszerűen vegye le a sapkát és öntse ki a benne lévő maradék vizet. Ezenkívül néha a sapka szelelőnyílásán keresztül áramló levegő zajt kelt. Ha így történik, egyszerűen nyissa fel a sapkát, és a zaj megszűnik.

2. Csatlakoztassa a Phoenix Gold® FreeFlight hálózati kábelét, és kapcsolja be a készüléket. Győződjön meg arról, hogy a gőzölés ki van kapcsolva a vasaló felmelegedése közben (ezt a vasaló termosztátfénye jelzi). Ha a készüléket vezetékkel használja, hőfokszabályozás közben a fény be- és kikapcsol. Vezeték nélküli módban a hőfenntartás érdekében a vasalót vissza kell tenni az alapegységére. Ha a termosztátfényt kioldják, a vasaló használatra kész.

GYŐZŐDJÖN MEG ARRÓL, HOGY HASZNÁLAT KÖZBEN A GŐZVÁLASZTÓ ZÁRVA VAN A GŐZ GYORS EGYMÁSUTÁNBAN LÖVELL KI A VÍZFRÖCSKÖLÉS ELKERÜLÉSE ÉRDEKÉBEN.

Közvetlenül gőzfúvás alkalmazása után ne nyissa ki a gőzválasztót, mert a nyomás miatt víz folyhat ki a vasalótálpból. Gőzfúvás használata előtt mindig ellenőrizze, hogy az „Auto-Off” (Automatikus kikapcsolás) funkció nincs aktiválva, mivel ellenkező esetben a vasaló gyorsan lehűlhet és víz fröcskölhet a vasalótálpból

Vízkövesedés-gátló rendszer

A víztartályban egy speciális szűrő van, ami megelőzi, hogy lerakódjon a vízkő. Ezt a szűrőt nem kell cserélni. Ne használjon vegyi adalékanyagokat, illatosított anyagokat vagy vízköoldót.

Csepegégátló rendszer

A csepegégátló rendszer miatt a legfinomabb anyagot is kivasalhatja. Mindig alacsony hőfokon vasalja az ilyen anyagokat. A vasalótálp annyira lehűlhet, hogy nem képződik több gőz. Ehelyett forró víz csepeghet ki belőle, amely foltot vagy nyomot hagyhat. Forgatással kapcsolja ki a gőzválasztót, így a csepegégátló bekapcsol, megakadályozza a gőzképzést és segít elkerülni azt, hogy a vasaló foltot hagyjon.

Automatikus kikapcsolás

Ha a vasalót (alapegységre csatlakoztatva, bekapcsolva) kb. 30 másodpercig hosszabb ideig használják, aktiválódik egy biztonsági funkció, amely kikapcsolja a melegítést. Ekkor az automatikus kikapcsolásjelző fény (K) villog. Állítsa a vasalót vízszintes, majd ismét függőleges helyzetbe ahhoz, hogy kikapcsolja ezt a biztonsági funkciót (a kikapcsolást folyamatos kék fény jelzi) és lehetővé tegye a vasaló felmelegedését a szükséges hőfokra a vasalás megkezdése előtt.

Előkészületek

Válogassa ki a vasalni kívánt ruhákat a címkéken lévő nemzetközi jelzések szerint, ezek hiánya esetén az anyaguk típusa szerint. Az alacsony hőfokot igénylő ruhák vasalásával kezdje. Így csökken a várakozási idő (ugyanis kevesebb időt vesz igénybe a vasaló felmelegedése, mint a lehűlése) és megszűnik annak a veszélye, hogy a ruha megeg.

GŐZVASALÁS

A tartály feltöltése

1. Ellenőrizze, hogy a hálózati kábel ki van húzva a csatlakozóból.
2. Feltöltés előtt válassza le a vasalót az alapegységről.
3. Állítsa a gőzválasztót (D) a következő pozícióba: [1. ábra]
4. Nyissa ki a víztartály sapkáját (C).
5. Emelje meg a vasaló hegyét, hogy a víz ne csorduljon ki, miközben beömlik a nyíláson át
6. Lassan öntse a vizet a tartályba a (tartozékként adott) kancsó használatával, és vigyázzon, ne lépje túl a maximális szintet (kb. 370 ml), amelyet a tartályon a „MAX” felirat jelez (O). [2. ábra]
7. Zárja le a víztartály sapkáját (C).

A gőz kiválasztása

1. A kettes pontpozíció helyett a hármas, legmagasabb hőfokot jelző pontpozíciót használja az egyenletes gőzáram érdekében és a vízfröcskölés elkerülésére.

- Győződjön meg arról, hogy a víztartályban elég víz van, és állítsa a vasalót függőleges helyzetbe. Ha vizet lát a sapka körül, törölje le.
- A hőfokszabályozó tárcsán (G) válassza ki a kívánt hőfokot (ennek a gőzölés tartományában kell lennie a tárcsa jelzése szerint). [3. ábra]
- Csatlakoztassa a vasalót az alapra és dugja be a hálózati kábelt a csatlakozóba:
 - Ha a vasalót az alapjára csatlakoztatva használja [4. ábra], győződjön meg arról, hogy az alapzáró kapcsoló (L) zárt állásban van.
 - Ha a vasalót az alapról leválasztva használja [5. ábra], helyezze a vasalót függőlegesen az alapra, és várja meg, hogy elérje a megfelelő hőfokot a legjobb teljesítmény érdekében.
- Amikor a hőmérsékletjelző fény (H) kialszik, elkezdheti a vasalást.
 - Ha a vasaló az alapra van csatlakoztatva, folytathatja a vasalást.
 - Ha a vasalót leválasztva használja, körülbelül 30 másodpercig használhatja azt követően, hogy a hőmérsékletjelző fény (H) kialszik (ez különböző tényezők függvényében változhat), ezután a melegítéshez vissza kell tennie a vasalót az alapra, és a hőmérsékletjelző fény (H) megszűnése után ismét használhatja a vasalót.
- Állítsa a gőzválasztót (D) a kívánt helyzetbe. [1. ábra]

A gőzfűváskapcsoló (F) használata és gőzölés függőleges vasalás esetén.

SFONTOS: Állítsa a gőzválasztót zárt (CLOSED) állásba, így a vasaló megtartja a gőzfűvás funkcióhoz szükséges nyomást, és a gőzkapcsoló lenyomásakor nem fog víz kifröcskölni.

Miután a vasaló teljesen felmelegedett, nyomja le a gőzfűváskapcsolót (F), ami erőteljes, az anyagba hatoló, problémás gyűrődéseket is kisimító gőzlöketet hoz létre. Várjon legalább 2 másodpercet, mielőtt ismét lenyomná a kapcsolót. [6. ábra] Ha bizonyos időközönként nyomja le a gőzfűváskapcsolót (F), függőlegesen is vasalhat (függönyöket, felakasztott ruhákat stb.). [7. ábra]

Figyelem: a gőzfűváskapcsoló (F) funkció csak magas hőfokon használható. Ha vezeték nélküli üzemmódban használja a vasalót, ne felejtse el visszatenni az alapra. Ha a hőmérsékletjelző fény kialszik, vegye le a vasalót az alapról és folytassa a gőzölést. Mindig olvassa el a tájékoztató címkét.

SZÁRAZ VASALÁS

Gőz nélküli vasaláshoz egyszerűen forgassa a gőzválasztót (D) „KI” (OFF) állásba.

Permet funkció

Győződjön meg arról, hogy van víz a tartályban. Nyomja le a permetadagoló gombot (E) lassan (sűrű permethez) vagy gyorsan (laza permethez). [8. ábra]

FIGYELEM: finomabb anyagok esetén azt javasoljuk, hogy a textíliát előzetesen nedvesítse be a permetadagoló gomb (E) használatával, vagy tegyen nedves ruhát a vasaló és az anyag közé. A foltképződés elkerüléséhez ne használjon permetet selyemhez vagy műszálas anyagokhoz.

TISZTÍTÁS

MEGJEGYZÉS: mielőtt bármilyen módszerrel nekilátna a vasaló tisztításának, győződjön meg arról, hogy ki van húzva a hálózati csatlakozója.

Nedves ruhával vagy folyékony kímélő mosószerrel minden felületi szennyeződés eltávolítható.

Ne karcolja meg a fémfelületet acélgypattal vagy fémtárgyakkal. A műanyag részeket nedves ruhával lehet tisztítani, majd száraz ruhával lehet áttörölni.

ÖNTISZTÍTÁS

Az öntisztító (N) funkció a vasaló belsejét tisztítja, onnan távolítja el a szennyeződéseket. Azt javasoljuk, 10-15 naponta használja ezt a funkciót.

Útmutatás:

- Töltse fel a tartályt a maximális szintig (O) és állítsa a gőzválasztót (D) „KI” (OFF) helyzetbe.
- Állítsa a vasalót függőleges helyzetbe.
- Forgassa a hőmérséklet-szabályozó tárcsát (G) maximális (MAX) helyzetbe.
- Csatlakoztassa a vasaló hálózati kábelét, majd hagyja melegedni 2 percig.
- Húzza ki a vasalót, vegye le az alapjáról, és tegye vízszintesen egy mosogatóba vagy egy mosdótálba.
- Egy percen át nyomja meg többször az öntisztító gombot (N), így bekapcsol a tisztítás funkció. Ekkor gőz és víz áramlik ki a vasalótalpon, ami megtisztítja a vasalót minden szennyeződéstől. Szükség

esetén, különösen, ha kemény vizet szokott használni, ismétlje meg a fenti lépéseket. [9. ábra]

VIGYÁZAT: az öntisztítás funkció használatakor forró víz és gőz árad szét a vasalótálpban.

7. Állítsa a vasalót függőleges helyzetbe, és hagyja lehűlni. Ez lehetővé teszi a maradék víz elpárolgását.
8. Az öntisztító ciklus befejezését követően csatlakoztassa ismét a vasaló hálózati kábelét, és hagyja melegedni két percig, így a gőzkamra száraz lesz, minden maradék víz elpárolog belőle.
9. A vasalótálpot húzza végig egy régi rongyon, hogy megtisztítsa a szennyeződésektől.
10. Ha a vasalótálp lehűlt, nedves ruhával megtisztíthatja. Ismételt használatkor hagyja teljesen felmelegedni a vasalót, aktiválja újra a gőzbeállítást, és vasaljon végig egy régi rongyot, hogy megtisztítsa a gőzkürtöket minden megmaradt szennyeződéstől.

TÁROLÁS

1. Húzza ki a vasaló tápkábelét a konnektorból.
2. Fordítsa fejjel lefelé a vasalót, és óvatos rázásal ürítse ki a tartályát.
3. Hagyja teljesen lehűlni a vasalót.
4. Tekerje fel a tápkábelt az alapra. Ne húzza meg nagyon a kábelt, mert így gyengítheti a rögzítési pontját. [10. ábra]
5. Mindig függőleges helyzetben tárolja a vasalót

Azt javasoljuk, hogy a szokatlan felületű anyagokat (flitteres ruhák, hímzések, matricás ruhák stb.) a legalacsonyabb hőfokkal vasalja. Ha az anyag vegyes (pl. 40% pamut, 60% műszál), a termosztátot az alacsonyabb hőfokot igénylő anyag hőfokára állítsa. Ha nem ismeri az anyag összetételét, határozza meg úgy a megfelelő hőfokot, hogy a ruha egy eldugott szegletében próbálja ki a különböző hőfokokat. Kezdje alacsony hőfokkal, és fokozatosan növelje, amíg el nem éri az ideális hőfokot.

Soha ne vasaljon olyan felületet, amelyen izzadság nyomai vagy más szennyeződések vannak, mivel a talp hője rögzíti és kitisztíthatatlanná teszi ezeket a szennyeződések. A selyem-, gyapjú- vagy műszálas ruhákat fonákról kell vasalni, hogy ne fényesedjenek ki. A bárnyon ruhák kifényesedésének elkerüléséhez egy irányban (szálirányban) vasaljon, és ne nyomja rá nagyon a vasalót.

Minél jobban meg van töltve a mosógép, annál több ruha lesz gyűrött. Ez történik akkor is, ha a centrifuga fordulatszámja nagyon magas. Sok anyagot könnyebb vasalni, ha nem teljesen száraz. Például a selymet mindig nedvesen kell vasalni.

ÁLTALÁNOS ÁPOLÁS

Tisztítás előtt győződjön meg arról, hogy a Phoenix Gold® FreeFlight vasaló tápkábele ki van húzva, és a vasaló teljesen lehűlt. Enyhén nedves ruhával törölje meg a vasaló kerámialapját és testét. A vasaló semelyik részét se tisztítsa súroló-dörzsölő szerrel vagy kefével. Ha műszálas anyag olvad a vasalótálpba, állítsa a vasalót maximális (MAX) fokozatra, és egy tiszta pamutkendőn húzza végig, hogy a szennyeződés lekerüljön a felületéről. A külsejének megtisztításához hagyja lehűlni az egységet, nedves ruhával és finom tisztítószerrel törölje át, majd törölje szárazra.

MŰSZAKI LEÍRÁS

Kábelhossz: kb. 1,9 m | Tartálméret: ca. 370 ml

Energiafogyasztás: 2000-2400 W | Áramellátás: 220-240 V ~ 50-60 Hz

Típus: ES2416S_02

HULLADÉKKEZELÉS ÉS MŰSZAKI ADATOK

 Ne dobja a terméket annak élettartama végén az általános háztartási szemétkébe. Vigye azt el egy az elektromos és elektronikus készülékek számára létesített gyűjtőhelyre. Az erre vonatkozó jelzést megtalálja a terméken, a használati utasításban és a csomagoláson is. Informálódjon arról, hogy hol találhatók ilyen gyűjtőhelyek melyeket vagy a kereskedője, ahol a terméket vette, vagy a helyi hatóságok üzemeltetnek. A használaton kívüli eszközök újrahasznosítása fontos része a környezetünk védelmének.

Garancia: A termékre feltétel nélküli, 2 éves garancia érvényes előállítási- és anyaghibák esetében. Ez a garancia nincs kihatással törvényes jogaira.

Származási hely: Kína

Pokud chcete s touto žehličkou dosáhnout co nejlepších výsledků při žehlení bez přehybů a zmačkané látky, přečtěte si prosím pozorně tento návod k obsluze.

BEZPEČNOSTNÍ POKYNY A RADY

1. Tento přístroj mohou používat děti ve věku od 8 let nebo osoby se sníženými fyzickými, smyslovými nebo duševními schopnostmi nebo nedostatečnými zkušenostmi a/nebo znalostmi, jestliže jsou pod dohledem nebo byly poučeny o bezpečném používání přístroje a porozuměly nebezpečí, která z toho vyplývají. S přístrojem si nesmí hrát děti. Čištění a údržbu zařízení nesmějí provádět děti, pokud nejsou starší 8 let a nejsou pod dohledem. Dětem mladším než 8 let je nutné zabránit v přístupu k přístroji a připojovacímu vedení.
2. Používejte produkt Phoenix Gold® FreeFlight výhradně k účelu, pro který byl vyroben.
3. Zajistěte, aby byl produkt Phoenix Gold® FreeFlight spolu s kabelem vždy mimo dosah dětí.
4. Při dotyku se horkými povrchy, horkou vodou či parou může dojít k popálení. Keramická žehlicí plocha se během používání extrémně zahřeje. NIKDY se během nebo krátce po použití keramické žehlicí plochy nedotýkejte!
5. Nikdy nemiřte proudem páry na osoby ani na zvířata! Dávejte dobrý pozor, aby se proud páry nikdy nedostal do kontaktu s Vaší pokožkou.
6. Aby nemohlo dojít k vytečení horké vody a možnému opaření, nepoužívejte Phoenix Gold® FreeFlight NIKDY v poloze nad hlavou.
7. Toto zařízení je určeno výhradně pro domácí použití a ne pro průmyslové či komerční užívání.
8. NEPOUŽÍVEJTE zařízení na plochách, které se mohou působením horka či páry poškodit, jako jsou např. pracovní plochy nebo leštěné dřevo.
9. Nepoužívejte ŽÁDNÉ příslušenství, které není výhradně určeno pro použití s touto žehličkou.
10. Pokud je zařízení připojeno do elektrické sítě, NIKDY ho nenechávejte bez dozoru.
11. Po každém použití žehličku Phoenix Gold® FreeFlight okamžitě odpojte od proudu.
12. NIKDY žehličku Phoenix Gold® FreeFlight nepoužívejte, pokud jsou nějaké její části rozbité.
13. NIKDY žehličku Phoenix Gold® FreeFlight nepoužívejte, pokud je poškozený kabel nebo konektor nebo pokud správně nefunguje, pokud spadla na podlahu, je rozbitá nebo pokud spadla do vody. NIKDY se nepokoušejte u žehličky Phoenix Gold® FreeFlight sami opravovat napájecí kabel nebo konektor pokud jsou tyto části rozbité. Opravy smějí být prováděny pouze kvalifikovanými technikami.
14. Před plněním nádržky na vodu, vždy zařízení Phoenix Gold® FreeFlight odpojte z elektrické sítě.
15. Plňte nádržku na vodu vždy pouze destilovanou nebo převařenou vodou, aby nedocházelo k usazování vodního kamene.
16. Je-li žehlička zapnutá resp. krátce po jejím použití se nikdy nedotýkejte keramické žehlicí plochy.

17. Napájecí kabel se nesmí během a krátce po použití dotýkat keramické žehlicí plochy.
18. Před použitím zařízení se vždy ujistěte, že je uzávěr nádržky na vodu vždy dobře zacvaknutý.
19. Během provozu se nádržka na vodu NESMÍ nikdy zcela vyprázdnit.
20. Žehličku používejte vždy pouze na stabilní, rovné ploše.
21. Před čištěním nechte keramickou žehlicí plochu vždy zcela vychladnout.
22. Při plnění vyjměte prosím žehličku vždy ze stanice, aby nedocházelo k tomu, že bude voda kapat na přípojky, a funkci napařování přepněte na „Vyp“, aby ze žehlicí plochy nevytékala voda.
23. Při vertikálním napařování zabraňte tomu, aby se pára dostala do styku s pokožkou, že budete sledovat směr odpařování.
24. Přečtěte si technické údaje na výrobním štítku zařízení, které jsou uvedeny také na konci tohoto návodu.
25. Při doplňování vody by měla být funkce napařování přepnuta na „Vyp“; pokud by byla na „Zap“ může vytékat voda z otvorů žehlicí plochy.
26. Aby nedocházelo k zabarvení a tvorbě skvrn, doporučujeme, žehlit barevné nebo výrazně zabarvené části oděvů přes ochrannou látku.
27. Ujistěte se prosím, že se Vaše žehlička Phoenix Gold® FreeFlight nachází při nabíjení ve stanici ve správné poloze.

Teplota	Typ látky	Nastavení páry		Výbuch páry
		nízká	vysoká	
●	Syntetika			
● ●	Hedvábí - vlna	✓	✓	✓
● ● ●	Bavlna - plátno	✓	✓	✓

IMPORTANT! Please ensure you use the correct temperature setting for steaming to avoid water spitting from the steam plate.

DO NOT activate steam functions until the soleplate has fully heated.

Retain and read the user guide for further details.

OBSLUHA ZAŘÍZENÍ PHOENIX GOLD® FREE FLIGHT

První použití zařízení Phoenix Gold® FreeFlight

Před prvním žehlením částí oděvů nebo látek, doporučujeme, použít žehličku Phoenix Gold® FreeFlight nejprve několik minut na vlhké látky. Tak je zaručeno, že případné zbytky z výrobního procesu se z keramického povrchu vypálí a nedostanou se do Vašeho oblečení. Můžete přitom cítit lehký zápach a trochu kouře, což je však zcela normální a zápach by měl rychle zmizet. V oblastech s tvrdou vodou, doporučujeme promíchat 50 % kohoutkové vody s 50 % destilované vody nebo „demineralizované“ vody. Používejte pouze čistou, nezakalenou vodu bez nečistot nebo přídavných chemikálií.

DŮLEŽITÉ - každá žehlička se prověřuje přímo v závodě, a proto může trocha vody v nádržce zbývat. Systém prosím propláchněte tak, že naplníte nádržku a žehličku nastavíte na nejvyšší teplotu; poté stisknete tlačítko napařování a páru vypustíte. Udělejte to minimálně jednou před prvním použitím

žehličky Phoenix Gold® FreeFlight a poté vždy, pokud zařízení delší dobu nepoužíváte.

Důležitá upozornění

1. Nadzvedněte víko nádržky na vodu (C) a naplňte nádržku vodou. Pokud plníte prázdnou nádržku, přidržujte ji téměř svisle a pomocí měrky ji naplňte až po označení ‚MAX‘ na zařízení Phoenix Gold® FreeFlight. Při plnění vyjměte žehličku ze stanice, otevřete víčko nádržky na vodu a obraťte žehličku směrem nahoru. Pomalu plňte až po označení ‚MAX‘ a poté víčko opět uzavřete. **UPOZORNĚNÍ:** ve víčku se může nacházet trocha vody, která může unikat z malých odvětrávacích otvorů, pokud je žehlička ve vodorovné poloze. Není to místo netěsnosti, stačí pouze otevřít víčko a zbytkovou vodu vylít. Někdy se může stát i to, že vzduch unikající odvětrávacími otvory ve víčku způsobí hluk. Pokud se tak stane, otevřete prostě víčko a hluk ustane.
2. Připojte žehličku Phoenix Gold® FreeFlight do zásuvky a zapněte ji. Ujistěte se, že je napařování během ohřívání nastaveno na „Vyp“ (je to zobrazeno kontrolkou termostatu na žehličce). Pokud se zařízení používá se síťovým kabelem, tak se během nastavování teploty kontrolka rozsvěcuje a zhasíná. Pokud se žehlička používá bez kabelu, tak se musí vložit zpět do stanice, aby si udržela horký povrch. Pokud kontrolka termostatu zhasne, je žehlička připravena k provozu.
POKUD RYCHLE ZA SEBOU POUŽÍVÁTE TLAČÍTKO NAPAŘOVÁNÍ, TAK DBEJTE NA TO, ABY BYL SPÍNAČ NAPAŘOVÁNÍ UZAVŘEN, ABY NEDOCHÁZELO V ÚNIKU VODY. Neotevírejte volitelný spínač bezprostředně po použití napařování, protože tlak může způsobit, že bude ze žehlicí plochy vytékat voda. Vždy zajistěte, aby nebyla funkce „Automatického vypínání“ aktivována, pokud používáte napařování, protože žehlička se rychle ochladí a ze žehlicí plochy může vytékat voda.

Systém na ochranu před tvorbou vodního kamene

Speciální pryskyřičný filtr v nádržce na vodu zabraňuje, aby se na ploše vytvářela vrstva vodního kamene. Tento pryskyřičný filtr je permanentní a nemusí se měnit. Nepoužívejte žádné chemické přísady, vonné esence ani látky na odvápnění.

Systém na ochranu před odkapáváním

Pomocí systému na ochranu před odkapáváním můžete žehlit i velice citlivé látky. Tyto látky žehlete vždy na nízkou teplotu. Deska se může ochladit tak, že z ní nevychází pára, ale pouze kapky horké vody, které mohou zanechat na materiálu skvrny či okraje. Přepněte tlačítko napařování na Vyp, aby se aktivovala ochrana před odkapáváním a nedocházelo k vytváření páry, čímž se zabrání riziku tvorby skvrn.

Automatické vypínání

Pokud používáte žehličku (se zapnutou stanicí) déle než (cca) 30 sekund, dojde k aktivaci bezpečnostní funkce a ohřev se vypne. Pokud se to stane, začne blikat kontrolka automatického vypnutí (K). Zvedněte žehličku ve vodorovné poloze a dejte ji zpět do svislé polohy, abyste tuto bezpečnostní funkci deaktivovali, (zobrazí se to nepřerušovaným modrým světlem) a nechte žehličku opět nahřát na požadovanou teplotu, než začnete znovu žehlit.

Příprava

Nejprve roztrídte prádlo, které chcete žehlit, a to dle mezinárodních symbolů na visačkách oblečení nebo pokud zde chybí podle druhu látky. Začněte se žehlením oděvů, které se žehlí na nízkou teplotu. To zkrátí dobu čekání (žehlička potřebuje méně času k ohřevu než k ochlazení) a sníží riziko, že se látka spálí.

PARNÍ ŽEHLNÍ

Plnění nádržky

1. Zkontrolujte, zda je konektor vytažen ze zásuvky.
2. Vyjměte žehličku ze stanice a před plněním ji postavte dále od stanice.
3. Otevřete tlačítko napařování (D) [obr. 1].
4. Otevřete víko nádržky na vodu (C).
5. Přední část žehličky nadzvedněte, aby se voda mohla do otvoru snadněji dostat, aniž by přetekla.
6. Pomocí pohárku (je součástí dodávky) nalévejte vodu pomalu do nádržky a dbejte na to, aby nedošlo k překročení maximálního stavu naplnění (asi 370 ml), který je vyznačen přímo na nádržce symbolem „MAX“ (O). [Obr. 2]
7. Víko nádržky na vodu (C) uzavřete.

Výběr napařování

1. Pro vytvoření rovnoměrného proudění páry, a aby nedocházelo k vytékání vody, zvolte vyšší teplotu dvou až tří bodů.
2. Abyste se ujistili, že je v nádržce dostatek vody, uchopte žehličku ve svislé poloze. Vodu nacházející se v okolí víčka otřete.
3. Na kolečku k nastavení teploty (G) nastavte potřebnou teplotu (ta musí být v rozmezí pro nastavení páry, dle údajů na kolečku). [Obr. 3]
4. Vložte žehličku do stanice a zapojte konektor do zásuvky:
 - Pokud používáte žehličku připojenou do stanice [obr. 4], tak se ujistěte, že je bezpečnostní spínač stanice (L) v uzavřené poloze.
 - Pokud používáte žehličku odpojenou ze stanice [obr. 5], tak žehličku postavte svisle na stanici a vyčkejte, až bude dosažena požadovaná teplota pro daný způsob žehlení.
5. Když kontrolka zobrazení teploty (H) zhasne, můžete začít se žehlením.
 - Pokud je žehlička propojená se stanicí, můžete v žehlení pokračovat.
 - Pokud se žehlička používá odděleně od stanice, můžete ji používat ještě asi 30 sekund poté, co zhasne kontrolka zobrazení teploty (H) (liší se to dle různých faktorů), poté musíte žehličku znovu umístit do stanice. Můžete ji znovu používat, až zhasne kontrolka zobrazení teploty (H).
6. Nastavte tlačítko napařování (D) do požadované polohy. [Obr. 1]

Použijte spínač napařování (F) a při svislém žehlení páru upustěte.

DŮLEŽITÉ: Tlačítko napařování nastavte na UZAVŘENO, abyste zachovali tlak funkce napařování, a abyste zabránili tomu, aby při stisknutém spínači napařování nevytékala ze žehličky voda.

Když je žehlička zcela nahřátá, stiskněte spínač aktivace napařování (F), abyste vyvolali silný ráz páry, která projde látkou a vyhladí výrazné nerovnosti v materiálu. Než spínač napařování znovu stisknete, vyčkejte minimálně 2 sekundy. [Obr. 6] Stiskáváním spínače aktivace napařování (F) po určitém čase, můžete žehlit i svisle (závěsy, zavěšené části oděvů apod.). [Obr. 7] **VÝSTRAHA:** funkce spínače aktivace napařování (F) se smí používat pouze při vysokých teplotách. Pokud používáte žehličku bez kabelu, tak ji vždy postavte zpět do stanice. Po zhasnutí kontrolky zobrazení teploty vyjměte žehličku ze stanice a pokračujte s napařováním. Vždy si přečtěte visačku na oblečení s uvedenými pokyny.

ŽEHLENÍ NA SUCHO

Při žehlení bez páry otočte tlačítko napařování (D) do polohy VYP.

Funkce rozstříku

Ujistěte se, že je v nádržce dostatečné množství vody. Stiskněte tlačítko rozstříku (E) pomalu (pro zajištění hustého paprsku rozstříkované vody) nebo rychle (chcete-li mlhu). [Obr. 8]

VÝSTRAHA: u citlivých materiálů doporučujeme, látku nejprve navlhčit rozstříkovacím tlačítkem (E) nebo vložit mezi žehličku a látku vlhký hadr. Aby nedocházelo k tvorbě skvrn, neprovádějte rozstřík vody na hedvábí nebo syntetické látky.

ČIŠTĚNÍ

UPOZORNĚNÍ: Před čištěním žehličky dbejte vždy na to, aby nebyla zapojená v zásuvce.

Všechny usazeniny na žehlicí ploše se mohou odstranit navlhčeným hadříkem nebo neabrazivním čisticím prostředkem. Nečistěte plochu ocelovou vlnou nebo kovovými předměty. Plastové díly čistěte navlhčeným hadrem a poté je otřete suchým hadříkem.

AUTOMATICKÉ ČIŠTĚNÍ

Funkce automatického čištění (N) čistí vnitřní část plochy a odstraňuje nečistoty. Doporučujeme, používat tuto funkci každých 10-15 dnů.

Pokyny:

1. Naplňte nádržku až k maximálnímu stavu naplnění (O) a tlačítko napařování (D) otočte do polohy „VYP“.
2. Postavte žehličku do svislé polohy.
3. Otočte teplotní regulátor (G) do polohy „MAX“.
4. Zapojte žehličku do zásuvky a nechte ji 2 minuty zahřívát.
5. Vytáhněte konektor, vyjměte žehličku ze stanice a držte ji vodorovně nad dřezem nebo umyvadlem.
6. Stiskněte opakovaně tlačítko automatického čištění (N) po dobu asi jedné minuty a funkci čištění tak

aktivujete. Žehlicí plochou prochází pára a voda, které odstraňují usazeniny. V případě potřeby výše uvedené kroky opakujte, především to doporučujeme v oblastech s tvrdou vodou. [Obr. 9]

POZOR: při používání funkce automatického čištění vychází ze žehlicí plochy horká voda a pára.

7. Postavte žehličku do svislé polohy a nechte ji vychladnout. Tak se může veškerá zbytková voda odpařit.
8. Po ukončení cyklu automatického čištění připojte žehličku opět do zásuvky a nechte ji dvě minuty nahřívat, aby mohla veškerá voda v parní komoře odpařit.
9. Vyžehlete nejprve nějaký starší kus látky, aby se žehlicí plocha vyčistila od nečistot.
10. Po vychladnutí můžete žehlicí plochu vyčistit navlhčeným hadříkem. Při následném používání žehličky ji nechte nejprve celou zahřát a aktivujete opět nastavení páry, pak vyžehlete starší kus látky pro odstranění nečistot, které se mohou ukládat kolem otvorů, kterými se vypouští pára.

ULOŽENÍ ŽEHLIČKY

1. Vytáhněte konektor žehličky ze zásuvky.
2. Vyprázdněte nádržku tak, že žehličku obrátíte na její přední část a lehce s ní zatřepete.
3. Nechte žehličku kompletně vychladnout.
4. Kabel oviňte kolem stanice. Netahejte za něj příliš silně, v místě spojení se stanicí může být zeslaben. [Obr. 10]
5. Stavte žehličku vždy do svislé polohy.

U speciálních látek (s pajetkami, výšivkami, obtisky apod.) doporučujeme používat vždy to nejnižší nastavení teploty. U kombinovaných materiálů (např. 40 % bavlny, 60 % syntetiky), nastavujte termostat vždy na teplotu dle materiálu, který vyžaduje nejnižší nastavení teploty.

Pokud složení látky neznáte, zjistíte správnou teplotu tak, že ji vyzkoušíte na oděvu někde v rohu, který není vidět. Začněte s nejnižší teplotou a postupně ji zvyšujte, až dosáhnete ideální požadované teploty. Nikdy nežehlete místa, na kterých je barva nebo jiné skvrny: vysoká teplota žehlicí plochy skvrnu do látky zataví a není možné ji odstranit. Pokud chcete zabránit tomu, aby se lesklo hedvábí, vlněné či syntetické látky, žehlete je obráceně (vnitřní strana směrem ven). Pokud chcete zabránit tomu, aby se leskly části oděvů ze sametu, žehlete je v jednom směru (ve směru vláken) a na žehličku netlačte.

Čím více pračku naložíte, tím více částí oděvů má přehyby. Stává se to i tehdy, pokud je odstředování nastaveno na vysoký počet otáček. Mnoho látek se snáze žehlí, pokud nejsou ještě zcela suché. Hedvábí by se například mělo žehlit vždy vlhké.

VŠEOBECNÁ ÚDRŽBA

Před čištěním se vždy ujistěte, že je žehlička Phoenix Gold® FreeFlight vytažena ze zásuvky, a že je studená. Keramickou plochu a tělo žehličky čistěte lehce navlhčeným hadříkem. Na žádnou část zařízení nepoužívejte při čištění drátěnku ani kartáč. Pokud dojde k tomu, že se na žehlicí plochu napečou umělohmotná vlákna, nastavte žehličku na MAXIMUM a přejed'te s ní po čistém kousku bavlněné látky, abyste usazeniny z povrchu odstranili. Při čištění vnějšího povrchu nechte zařízení vychladnout a otřete ho navlhčeným hadrem a jemným čistícím prostředkem, poté ho otřete do sucha.

TECHNICKÉ SPECIFIKACE

Délka napájecího kabelu: přibližně 1,9 m | Objem nádrže: přibližně 370 ml

Spotřeba energie: 2000-2400 W | Napájení: 220-240 V ~ 50-60 Hz

Model: ES2416S_02

LIKVIDACE



Po skončení životnosti nevyhazujte výrobek do běžného domácího odpadu. Odevzdejte jej do sběrného místa pro recyklaci elektrických a elektronických přístrojů. To je označeno tímto symbolem na výrobku, v návodu k obsluze a na obalu. Informujte se o sběrných místech provozovaných prodejcem nebo místním úřadem. Opětné využití a recyklace starých přístrojů zásadně přispívají k ochraně našeho životního prostředí.

Záruka: Na tento výrobek se vztahuje neomezená dvouletá záruka na všechny vady z výroby a na vady materiálu. Tato záruka nijak neovlivňuje vaše zákonná práva.

Vyrobena v Číně

Aby ste s touto žehličkou dosiahli čo najlepšie výsledky bez krčenia a záhybov, pozorne si prečítajte tento návod na použitie a uschovajte ho na bezpečnom mieste.

BEZPEČNOSTNÉ UPOZORNENIA A RADY

1. Toto zariadenie môžu používať deti vo veku od 8 rokov, ako aj osoby so zníženými telesnými, zmyslovými alebo duševnými schopnosťami alebo nedostatkom skúseností či znalostí, pokiaľ sú pod dozorom alebo boli poučené o bezpečnom používaní zariadenia a porozumeli nebezpečenstvám, ktoré by mohli vzniknúť v prípade nedodržania pokynov. Deti sa s týmto výrobkom nesmú hrať. Čistenie a používateľskú údržbu by nemali vykonávať deti, pokiaľ nie sú staršie ako 8 rokov a sú pod dozorom. Deti mladšie ako 8 rokov sa musia zdržiavať mimo dosahu prístroja a napájacieho kábla.
2. Žehličku Phoenix Gold® FreeFlight používajte iba na určený účel.
3. Zaisťte, aby vaša žehlička Phoenix Gold® FreeFlight a jej kábel boli vždy mimo dosahu detí.
4. Pri dotyku zohriatych častí, horúcej vody alebo pary môže dôjsť k popáleninám. Keramická žehliaca plocha je počas používania extrémne horúca. NIKDY sa nedotýkajte keramickej žehliacej plochy počas použitia alebo krátko po použití!
5. Nikdy nemierťe prúd pary na osoby alebo zvieratá! Dávajte pozor, aby sa prúd pary nedostal do kontaktu s pokožkou.
6. Aby ste predišli úniku horúcej vody a možnému popáleniu, NIKDY nepoužívajte Phoenix Gold® FreeFlight v polohe otočenej hlavou nadol.
7. Prístroj je určený iba na domáce použitie, nie na priemyselné alebo komerčné použitie.
8. NEPOUŽÍVAJTE výrobok na povrch, ktorý by sa mohol poškodiť teplom alebo parou, napríklad na pracovný povrch alebo leštené drevo.
9. NEPOUŽÍVAJTE príslušenstvo, ktoré nie je výslovne určené na použitie s touto žehličkou.
10. NIKDY nenechávajte prístroj bez dozoru, kým je pripojený k napájaniu.
11. Ihneď po každom použití vytiahnite prístroj Phoenix Gold® FreeFlight z napájania.
12. NIKDY nepoužívajte Phoenix Gold® FreeFlight, ak je niektorá časť poškodená.
13. NIKDY nepoužívajte váš Phoenix Gold® FreeFlight, ak sú poškodené kábel alebo zásuvka ak nefunguje správne, ak spadol na zem, rozbitý alebo spadol do vody.
14. NEPOKÚŠAJTE sa opraviť žehličku Phoenix Gold® FreeFlight, napájací kábel alebo zástrčku, ak sú poškodené. Opravy smú vykonávať výlučne kvalifikovaní servisní pracovníci.
15. Predtým ako naplníte nádržku na vodu, vždy vytiahnite Phoenix Gold® FreeFlight z elektrického napájania.
16. Naplňte nádržku na vodu destilovanou alebo prevarenou vodou, aby ste zabránili vápenatenu.
17. Napájací kábel sa nesmie dotýkať keramickej žehliacej plochy počas používania alebo krátko po použití.
18. Pred použitím prístroja sa uistite, či je uzáver nádržky na vodu správne zaistený na svojom mieste.

19. PREDCHÁDZAJTE úplnému vyprázdneniu nádrčky na vodu počas používania.
20. Žehličku používajte iba na stabilnom, plochom žehliacom povrchu.
21. Pred čistením nechajte keramickú žehliacu plochu prístroja úplne vychladnúť.
22. Na doplnenie vody odstráňte žehličku zo stanice, aby nedošlo k odkvapkávaniu vody na spojoch, a otočte funkciu pary do polohy „VYPNUTÉ“, aby ste zabránili vystreknutiu vody zo žehliacej plochy.
23. Pri vertikálnom naparovaní dávajte pozor, aby ste zabránili kontaktu pary s pokožkou. Dávajte pozor na smer prúdenia pary.
24. Prečítajte si technické údaje na štítku zariadenia na konci tohto dokumentu.
25. Pri doplňovaní vody by mala byť funkcia pary prepnutá do polohy „VYPNUTÉ“, pri polohe „ZAPNUTÉ“ môže voda vytekať z otvorov v žehliacej doske.
26. Aby nedošlo k zafarbeniu a škvrnám na farbách látok, odporúčame žehliť pestrofarebné alebo silno sfarbené časti odevu ochrannou látkou umiestnenou pod nimi.
27. Pri nabíjaní žehličky Phoenix Gold® FreeFlight sa uistite, či je žehlička správne vložená do stanice.

Teplota	Typ látky	Nastavenie pary		Výbuch pary
		nízka	vysoká	
●	Syntetické			
●●	Hodváb - vlna	✓	✓	✓
●●●	Bavlnená bielizeň	✓	✓	✓

IMPORTANT! Please ensure you use the correct temperature setting for steaming to avoid water spitting from the steam plate.

DO NOT activate steam functions until the soleplate has fully heated.

Retain and read the user guide for further details.

OUŽÍVÁNÍ ŽEHLIČKY PHOENIX GOLD® FREE FLIGHT

Prvé použitie Phoenix Gold® FreeFlight

Pred prvým žehlením odevov alebo tkanín je vhodné otestovať žehličku Phoenix Gold® FreeFlight niekoľko minút na vlhkom kúsku látky. Tým sa zaistí, že všetky zvyšky z výrobného procesu sa spália keramickou platňou a nedostanú sa na vaše oblečenie. Je možné, že budete cítiť mierny zápach a dym, ale je to normálne a malo by to rýchlo ustúpiť. V oblastiach s tvrdou vodou odporúčame zmes 50% vody z vodovodu a 50% destilovanej alebo „demineralizovanej“ vody. Používajte iba čistú, čistú vodu, ktorá neobsahuje kontaminanty ani ďalšie chemikálie.

DÔLEŽITÉ - každá žehlička je testovaná v továrni, takže v nádrži môže byť stále trochu vody.

Prepláchnite systém naplnením nádrčky na vodu a nastavením žehličky na najvyššiu teplotu, potom stlačením spúšte pary uvoľníte paru. Urobte to aspoň raz pred prvým použitím a tiež v prípade, že ste svoju žehličku Phoenix Gold® FreeFlight dlhší čas nepoužívali.

Dôležité pokyny

1. Nadvihnite veko nádrčky na vodu (C) a naplňte nádrčku vodou. Keď naplňte prázdnu nádrčku, držte

ju takmer zvisle a pomocou priloženej odmerky ju doplňte po značku „MAX“ na žehličke Phoenix Gold® FreeFlight. Na naplnenie odoberte žehličku zo stanice, otvorte veko nádržky na vodu a žehličku nakloňte nahor. Pomaly naplňajte žehličku pod značku „MAX“ a znova zatvorte veko. **UPOZORNENIE:** Ak žehličku držíte vodorovne, môže sa vo veku zachytiť menšie množstvo vody a vytiecť z malého vetracieho otvoru. Nejedná sa o žiaden únik, stačí otvoriť veko a vypustiť všetku zvyšnú vodu. Občas sa tiež stane, že dochádza k zvuku spôsobenému unikajúcim vzduchom cez odvodušňovací otvor vo veku. Ak sa to stane, stačí otvoriť veko a zastaviť ho.

2. Zapojte žehličku Phoenix Gold® FreeFlight do zásuvky a zapnite ho. Uistite sa, že aby teplo ostalo zachované. Keď kontrolka termostatu nesvieti, žehlička je pripravená.

AK POUŽÍVATE SPŮŠŤAČ OPARY OPAKOVANE V RÝCHLYCH PO SEBE IDÚCICH INTERVALOCH, UISTITE SA, ŽE SPŮŠŤAČ PRŮDU PARY JE ZATVORENÝ, ABY STE PREDÍŠLI VYSTREKOVANIU VODY.

Neotvárajte prepínač ihneď po použití pary, pretože tlak môže spôsobiť únik vody zo žehliacej plochy. Vždy skontrolujte, aby ste sa presvedčili, že funkcia „Automatické vypnutie“ nie je aktivovaná, keď používate prúd pary, pretože to môže spôsobiť rýchle ochladenie žehličky a vystreknutie vody zo žehliacej plochy.

Systém ochrany pred vodným kameňom

Špeciálny živcový filter nádržky na vodu zabráni usadzovaniu vrstvy vápna na platni. Živcový filter je permanentný a nie je potrebné ho vymieňať. Nepoužívajte chemické prísady, vonné látky ani odvápnovač.

Systém proti odkvapkávaniu

So systémom proti odkvapkávaniu môžete žehliť aj tie najjemnejšie tkaniny. Tieto tkaniny vždy žehlite pri nízkych teplotách. Platňa môže vychladnúť do takej miery, že už nebude vychádzať para, len kvapky vriacej vody, ktoré môžu zanechávať okraje alebo škvrny. Otočte volič pary do polohy VYP, aby bola aktivovaná ochrana proti odkvapkávaniu, aby ste predišli tvorbe pary a zabránili tak vzniku škvŕn.

Automatické vypnutie

Ak sa žehlička (spojená so zapnutou stanicou) používa dlhšie ako (cca) 30 sekúnd, aktivuje sa bezpečnostné zariadenie a ohrev sa vypne. Keď sa to stane, začne blikať kontrolka automatického vypnutia (K). Nadvihnite žehličku vodorovne a späť do zvislej polohy, aby ste deaktivovali túto bezpečnostnú funkciu (je to signalizované nepretržite modrým svetlom) a nechajte žehličku opäť ohriať na požadovanú teplotu, skôr ako začnete znova žehliť.

Predpríprava

Bielizeň, ktorá sa má vyžehliť, zatriedte podľa medzinárodných symbolov na štítku odevu alebo, ak štítky chýbajú, podľa druhu látky. Začnite žehlením odevov, ktoré potrebujú nízku teplotu. Skrátia sa tým čakacie doby (žehlička trvá menej času na zahriatie než na vychladnutie) a eliminuje sa riziko pripálenia látky.

ŽEHLENIE PAROU

Naplnenie nádržky

1. Skontrolujte, či je zástrčka vytiahnutá zo zásuvky.
2. Pred naplnením vody žehličku vyberte zo stanice a pred naplnením ju odložte mimo stanice.
3. Otočte prepínač pary (D) na [obr. 1].
4. Otvorte veko nádržky na vodu (C).
5. Nadvihnite hrot žehličky, aby voda ľahšie prúdila do otvoru bez pretekania.
6. Pomocou odmerky (dodáva sa) pomaly nalievajte vodu do nádržky na vodu a dávajte pozor, aby ste neprekročili maximálnu hladinu (približne 370 ml) označenú značkou „MAX“ na nádržke (O). [obr. 2]
7. Zatvorte veko nádržky na vodu (C).

Výber pary

1. Použite nastavenia vyššej teploty od dvoch bodov až po tri body, aby ste dosiahli rovnomerný tok pary a vyhlí sa možnému rozstrekovaniu vody.
2. Aby ste sa uistili, že je v nádrži na vodu dostatok vody, otočte žehličku do zvislej polohy. Utrite všetku vodu, ktorá môže byť v oblasti okolo veka nádržky.
3. Zvoľte požadovanú teplotu na kotúči regulácie teploty (G) (musí byť v rozsahu pary, ako je znázornené na kotúči). [obr. 3]

4. Vložte žehličku do stanice a zasuňte zástrčku do zásuvky:
 - Ak používate žehličku pripojenú k jej stanici [obr. 4], uistite sa, že je spínač uzamknutia stanice (L) v uzamknutej polohe.
 - Ak používate žehličku oddelene od stanice [obr. 5], žehličku položte na stanicu a počkajte, kým nedosiahne správnu teplotu pre najlepší výkon.
5. Keď kontrolka teploty (H) zhasne, môžete začať žehliť.
 - Keď je žehlička pripojená k stanici, môžete v žehlení pokračovať.
 - Ak sa žehlička používa samostatne, môžete ju používať asi 30 sekúnd po zhasnutí kontrolky teploty (H) (líši sa to v závislosti od rôznych faktorov), musíte žehličku položiť späť na stanicu. Po opätovnom zhasnutí kontrolky teploty (H) ju môžete žehličku začať znova používať.
6. Nastavte prepínač voľby pary (D) do požadovanej polohy. [obr. 1]

Použite spúšťač prúdu pary (F) a pri zvislom žehlení uvoľňujte paru.

DÔLEŽITÉ: Nastavte prepínač voľby pary do polohy ZATVORENÉ, na udržanie tlaku na funkciu spúšťača prúdu pary a aby ste predišli vystreknutiu vody pri stlačení uvoľnenia pary.

Po úplnom zahriatí žehličky stlačte spúšťač prúdu pary (F), aby ste vytvorili silný prúd pary, ktorý môže preniknúť do látok a vyhladiť veľké záhyby. Pred ďalším stlačením spúšťača počkajte najmenej 2 sekundy. [obr. 6] Žehliť môžete aj zvisle tak, že budete opakovane stláčať spúšťač prúdu pary (F) (záclony, zavesené odevy atď.). [obr. 7]

VAROVANIE: Funkciu spúšťača prúdu pary (F) je možné používať iba pri vysokých teplotách. Pri používaní žehličky bez šnúry nezabudnite žehličku vrátiť späť na stanicu. Po zhasnutí kontrolky teploty vyberte žehličku zo stanice a pokračujte v naparovaní. Vždy si prečítajte štítok s pokynmi na starostlivosť.

SUCHÉ ŽEHLENIE

Ak chcete žehliť bez pary, jednoducho otočte volič pary (D) do polohy VYP.

Funkcia rozprašovania

Uistite sa, že v nádržke je voda. Tlačidlo rozprašovania (E) stláčajte pomaly (pre hustý rozprašovací prúd) alebo rýchlo (pre rozprašovanú hmlu). [obr. 8]

VAROVANIE: V prípade jemných textílií odporúčame tkaninu vopred navlhčiť pomocou tlačidla rozprašovania (E) alebo medzi žehličku a látku umiestniť navlhčenú látku. Aby ste zabránili tvorbe škvŕn, nerozprašujte na hodváb alebo syntetické tkaniny.

ČISTENIE

POZNÁMKA: Pred čistením žehličku vždy skontrolujte, či nie je zasunutá do sieťovej zásuvky.

Akékoľvek zvyšky, ktoré zostanú na platni, sa dajú odstrániť vlhkou utierkou alebo neabrazívnym tekutým čistiacim prostriedkom. Dajte pozor, aby ste platňu nepoškriabali oceľovou vlnou alebo kovovými predmetmi. Plastové diely očistite vlhkou utierkou a potom ich utrite suchou handričkou.

SAMOČISTENIE

Funkcia samočistenia (N) vyčistí vnútro platne a odstráni nečistoty. Odporúčame ich používať každých 10-15 dní.

Pokyny:

1. Naplňte nádržku na vodu na maximálnu hladinu (O) a prepínač pary (D) prepnite do polohy „VYP“.
2. Žehličku umiestnite do zvislej polohy.
3. Otočte regulátor teploty (G) do polohy „MAX“.
4. Zapojte žehličku do sieťovej zásuvky a nechajte 2 minúty zohriať.
5. Vytiahnite napájací kábel, vyberte žehličku zo stanice a držte ju vodorovne nad výlevkou alebo umývadlom.
6. Na aktivovanie funkcie samočistenia stláčajte opakovane tlačidlo samočistenia (N) asi jednu minútu. Tým sa z žehliacej plochy uvoľní para a voda, aby sa odstránili všetky nečistoty. Ak je to potrebné, zopakujte vyššie uvedené kroky, najmä v oblastiach s tvrdou vodou. [obr. 9] **POZOR:** Pri použití funkcie samočistenia vyteká z žehliacej plochy horúca voda a para.
7. Žehličku umiestnite do zvislej polohy a nechajte ju vychladnúť. To umožňuje usušenie všetkej zvyškovej vody.
8. Na konci cyklu samočistenia zapojte žehličku späť do sieťovej zásuvky a nechajte ju zohriať dve minúty,

aby mohla zvyšková voda v parnej komore vyschnúť.

9. Prejdite žehliacou doskou po starom kúsku látky a vyčistite všetky škvryny.
10. Keď je žehliaca plocha vychladnutá, môžete ju vyčistiť navlhčenou utierkou. Ak budete žehličku znovu používať, nechajte ju zohriať na plnú kapacitu a znovu aktivujte nastavenie pary. Potom vyžehlite starý kus látky, aby ste odstránili zvyšky nečistôt, ktoré sa mohli nahromadiť okolo výstupov pary.

ULOŽENIE ŽEHLIČKY

1. Vytiahnite zástrčku žehličky zo zásuvky.
 2. Vyprázdnite nádrž otočením žehličky hore dnom a jemným pretrepaním.
 3. Nechajte žehličku úplne vychladnúť.
 4. Omotajte napájací kábel okolo stanice. Net'ahajte za napájací kábel príliš silno, pretože by to mohlo oslabiť jeho ukotvenie. [obr. 10]
 5. Žehličku vždy umiestnite do zvislej polohy.
- V prípade textílií, ktoré majú neobvyklý dizajn (flitre, výšivky, obtisky atď.), odporúčame použiť nastavenie najnižšej teploty. Ak je textília zmiešaná (napr. 40% bavlna, 60% syntetika), nastavte termostat na teplotu vlákna, ktoré vyžaduje nižšiu teplotu. Ak nepoznáte zloženie látky, môžete určiť správnu teplotu otestovaním teploty v skrytom rohu odevu. Začnite s nízkou teplotou a postupne ju zvyšujte, až kým sa nedosiahne ideálna teplota.

Nikdy nežehlite miesta so stopami od potu alebo inými škvrnami: teplo z žehliacej plochy fixuje škvryny na látke tak, že ich už nie je možné odstrániť. Aby ste zabránili lesku hodvábných, vlnených alebo syntetických látok, žehlite ich obrátené (vnútorná strana smerom von). Aby ste zabránili lesku zamatových odevov, žehlite ich jedným smerom (v smere vlákna) a netlačte na ne.

Čím viac je práčka naplnená, o to viac prané oblečenie vyjde von so záhybmi. To sa stáva aj vtedy, keď má cyklus odstreďovania veľmi vysoký počet otáčok. Mnoho tkanín sa ľahšie žehlí, ak nie sú úplne suché. Napríklad hodváb by sa mal vždy žehliť navlhko.

VŠEOBECNÁ STAROSTLIVOSŤ

Pred čistením sa uistite, že žehlička Phoenix Gold® FreeFlight vytiahnutá z elektrickej siete a úplne vychladnutá. Keramickú platničku a telo žehličky očistite mierne navlhčenou handričkou. Nepoužívajte brúsnu dosku alebo kefu na čistenie žiadnych častí žehličky. Ak sa na žehliacej platni roztopia akékoľvek syntetické vlákna, nastavte žehličku na MAX a prejdite ňou cez čistý kúsok bavlnenej tkaniny, aby ste odstránili zvyšky z povrchu. Ak chcete vyčistiť vonkajšiu časť, nechajte prístroj vychladnúť a utrite ho vlhkou utierkou a jemným saponátom. Potom ho utrite dosucha.

TECHNICKÉ ŠPECIFIKÁCIE

Dĺžka napájacieho kábla: približne 1,9m | Objem nádrže: približne 370 ml
Spotreba energie: 2000-2400 W | Napájanie: 220 - 240 V ~ 50-60 Hz
Model: ES2416S_02

LIKVIDÁCIA

 Výrobok na konci svojej životnosti nelikvidujte spolu s bežným domovým odpadom. Vezmite ho na zberné miesto na recykláciu elektrických a elektronických prístrojov. Je to uvedené na tomto symbole na výrobku, v návode na obsluhu aj na obale. Informujte sa o zberných miestach, ktoré prevádzkuje váš predajca alebo miestny úrad. Opätovným zhodením a recykláciou starých prístrojov významne prispievate k ochrane nášho životného prostredia.

Záruka: Na tento výrobok sa vzťahuje neobmedzená dvojiročná záruka na všetky vady výroby a materiálu. Táto záruka nijako neovplyvňuje vaše zákonné právo.

Vyrobené v Číne

Pentru a obține cu acest fier de călcat rezultate fără șifonare și fără cute, vă rugăm să citiți cu atenție aceste instrucțiuni de folosire și să le păstrați bine.

INDICAȚII DE SIGURANȚĂ ȘI SFATURI

1. Acest aparat poate fi utilizat de către copiii cu vârsta mai mare de 8 ani sau de persoane având capacități fizice, senzoriale sau mentale reduse sau cu lipsă de experiență și/sau cunoștințe dacă sunt supravegheate sau instruite în folosirea în siguranță a aparatului și au înțeles pericolele care rezultă din această folosire. Nu este permis copiilor să se joace cu aparatul. Nu este permisă curățarea și întreținerea de către utilizator efectuată de copii, cu excepția cazului în care sunt mai mari de 8 ani și sunt supravegheați. Copiii mai mici de 8 ani trebuie ținuti la distanță de aparat și cablul de alimentare.
2. Utilizați fierul dumneavoastră de călcat Phoenix Gold® FreeFlight exclusiv pentru scopul prevăzut.
3. Asigurați-vă că fierul dumneavoastră de călcat Phoenix Gold® FreeFlight împreună cu cablul său de alimentare se găsește întotdeauna în afara zonei de acces a copiilor.
4. Atingerea părților încălzite puternic, a apei fierbinți sau aburului poate conduce la arsuri. Talpa de călcat ceramică devine extrem de fierbinte în timpul utilizării. NICIODATĂ nu atingeți talpa de călcat ceramică în timpul sau la scurt timp după utilizare!
5. Niciodată nu îndreptați jetul de abur asupra persoanelor sau animalelor! Acordați o atenție sporită ca jetul de abur să nu ajungă în contact cu pielea dumneavoastră.
6. Pentru a evita scurgerea apei fierbinți și a posibilelor opăriri, NU vă utilizați NICIODATĂ fierul de călcat Phoenix Gold® FreeFlight într-o poziție peste înălțimea capului.
7. Aparatul este destinat exclusiv pentru utilizare în gospodăria privată și nu pentru utilizare industrială sau comercială.
8. NU utilizați aparatul pe o suprafață care s-ar putea deteriora datorită căldurii excesive sau aburului, precum și pe o suprafață de lucru sau pe lemn lustruit.
9. NU utilizați NICIUN accesoriu care nu este prevăzut explicit pentru folosirea cu acest fier de călcat.
10. Nu lăsați NICIODATĂ aparatul singur atâta timp cât este conectat la curentul electric.
11. După fiecare utilizare separați imediat fierul dumneavoastră de călcat Phoenix Gold® FreeFlight de la curentul electric.
12. NU utilizați NICIODATĂ fierul dumneavoastră de călcat Phoenix Gold® FreeFlight atâta timp cât una din piesele sale este deteriorată.
13. Nu utilizați niciodată fierul dumneavoastră de călcat Phoenix Gold® FreeFlight atunci când cablul de alimentare curent electric sau ștecherul sunt deteriorate, în situația în care nu funcționează ireproșabil, a căzut pe pardoseală sau în apă.
14. NU încercați să reparați singur fierul dumneavoastră de călcat Phoenix Gold® FreeFlight,

cablul de alimentare curent electric sau ștecherul dacă acestea sunt deteriorate. Este permisă executarea reparațiilor exclusiv de către personal de specialitate calificat.

15. Separați Phoenix Gold® FreeFlight întotdeauna de la curentul electric înainte să umpleți rezervorul de apă.
16. Umpleți recipientul de apă cu apă distilată sau fiartă pentru a evita depunerea de calcar.
17. Cablul de alimentare curent electric nu este permis să atingă talpa de călcat ceramică în timpul sau la scurt timp după utilizare.
18. Asigurați-vă că este bine închisat capacul de închidere a rezervorului de apă înainte de a lua în folosință aparatul.
19. EVITAȚI ca în timpul folosirii rezervorului de apă să se golească complet.
20. Utilizați fierul de călcat exclusiv pe o suprafață de călcat plană, stabilă.
21. Lăsați talpa ceramică de călcat a aparatului să se răcească complet înainte de curățare.
22. Pentru reumplere vă rugăm luați fierul de călcat de pe stație, pentru a evita ca apa să picure pe racorduri, și rotiți funcția de abur la „AUS” (oprit), pentru ca apa să nu stropească din talpa de călcat.
23. La aplicarea verticală a aburului acordați atenție să evitați ca aburul să intre în contact cu pielea, pentru care urmăriți direcția jetului de abur.
24. Vă rugăm citiți în totalitate datele tehnice de pe plăcuța aparatului, care sunt specificate la sfârșitul acestui document.
25. În cazul reumplerii cu apă trebuie ca funcția abur să fie comutată la „AUS” (OPRIT), dacă este la „AN” (PORNIT) apa se poate scurge prin orificiile din talpa de călcat.
26. Pentru a evita decolorarea și pătarea materialelor recomandăm să călcați piesele de îmbrăcăminte multicolore sau puternic colorate printr-o bucată de material protectoare pusă deasupra.
27. La încărcarea fierului dumneavoastră de călcat Phoenix Gold® FreeFlight vă rugăm să vă asigurați că fierul de călcat este corect instalat în stație.

Temperatura	Tipul țesăturii	Setarea aburului		Explozia de abur
		scăzută	ridică	
●	Sintetice			
● ●	Mătase - Lână	✓	✓	✓
● ● ●	Bumbac - Pânzeturi din in	✓	✓	✓

IMPORTANT! Please ensure you use the correct temperature setting for steaming to avoid water spitting from the steam plate.

DO NOT activate steam functions until the soleplate has fully heated.

Retain and read the user guide for further details.

UTILIZAREA PHOENIX GOLD® FREE FLIGHT

Prima utilizare a Phoenix Gold® FreeFlight

Înainte de călca pentru prima oară piese de îmbrăcăminte sau materiale este recomandabil să utilizați fierul de călcat Phoenix Gold® FreeFlight mai întâi câteva minute pe o bucată de material umedă. Astfel se asigură că eventualele reziduuri din procesul de fabricație sunt arse de pe placa ceramică și nu ajung pe piesele dumneavoastră de îmbrăcăminte. În acest proces este posibil să sesizați un ușor miros și ceva fum, dar acesta este ceva absolut normal și ar trebui să dispară repede. În zonele cu apă dură recomandăm un amestec de 50% apă de la robinet și 50% apă distilată sau demineralizată. Utilizați numai apă curată, pură care nu conține impurități sau substanțe chimice suplimentare.

IMPORTANT - Fiecare fier de călcat este verificat în fabrică și în consecință este posibil să mai existe puțină apă în rezervor.

Vă rugăm clătiți sistemul; pentru aceasta umpleți rezervorul și reglați fierul de călcat la cea mai înaltă temperatură și apoi apăsați declanșatorul de abur pentru a evacua aburul. Faceți acest lucru cel puțin o dată înainte de prima folosire și de asemenea atunci când nu ați utilizat un timp mai îndelungat fierul dumneavoastră de călcat Phoenix Gold® FreeFlight.

Instrucțiuni importante

1. Ridicați capacul rezervorului de apă (C) și umpleți rezervorul cu apă. Atunci când umpleți rezervorul gol, îl țineți aproape vertical și îl umpleți cu paharul gradat livrat împreună cu fierul până la marcajul „MAX” al Phoenix Gold® FreeFlight. Pentru umplere luați fierul de călcat de la stație, deschideți capacul rezervorului de apă și răsturnați fierul de călcat în sus. Umpleți-l lent până sub marcajul „MAX” și închideți capacul din nou. **INDICAȚIE:** în capac se poate bloca puțină apă și să se elimine prin deschiderea mică de aerisire atunci când fierul de călcat este ținut orizontal. Acesta nu este un loc de scurgere, pur și simplu deschideți capacul și goliți din el toată apă rămasă. Câteodată se întâmplă să fie generat un zgomot de către aerul care se disipează prin orificiul de aerisire în capac. Dacă survine aceasta, pur și simplu deschideți capacul pentru a opri acest fenomen.
2. Introduceți ștecherul aparatului Phoenix Gold® FreeFlight în priză și îl conectați. Asigurați-vă că aburul este comutat la „AUS” (oprit), în timp ce fierul de călcat se încălzește (aceasta este indicată de lumina termostat la fierul de călcat). Dacă sistemul este utilizat cu un cablu de rețea lumina se aprinde și se stinge în timp ce temperatura este reglată. Atunci când fierul de călcat este utilizat fără cablu, trebuie să fie așezat înapoi pe stație pentru ca el să mențină căldura. Când lumina termostatului s-a stins, fierul de călcat este pregătit.

VĂ RUGĂM ACORDAȚI ATENȚIE CA SELECTORUL DE ABUR SĂ FIE ÎNCHIS ATUNCI CÂND FOLOȘIȚI REPEDE SUCCESIV DECLANȘATORUL DE ABUR, PENTRU A EVITA O STROPIRE A APEI.

Nu deschideți comutatorul selector imediat după folosirea evacuării aburului, deoarece presiunea poate cauza ieșirea apei din talpa fierului de călcat. Pentru a fi sigur, întotdeauna verificați ca funcția „Deconectare automată” să nu fie activată atunci când utilizați evacuarea aburului, deoarece astfel fiarele de călcat se răcesc repede și apa poate stropi din talpa de călcat.

Sistemul de protecție la calcar

Un filtru special de rășină în rezervorul de apă împiedică calcarul să se depună în strat în placă. Filtrul de rășină este permanent și nu trebuie să fie înlocuit. Nu utilizați adaosuri chimice, substanțe odorizante sau agenți detartrați.

Sistemul de protecție la picurare

Cu sistemul de protecție la picurare puteți dumneavoastră înșivă să călcați cele mai sensibile materiale. Călcați întotdeauna acest materiale cu temperaturi scăzute. Placa se poate răci atât de mult încât să nu mai iasă abur ci numai picături de apă în fierbere ce pot lăsa margini sau pete. Rotiți comutatorul selector de aburi la „AUS” (oprit), pentru ca protecția la picurare să se activeze, pentru a împiedica generarea de abur prin care se evită riscul formării de pete.

Deconectarea automată

Dacă fierul de călcat (legat la stația conectată) este în folosință mai mult de 30 secunde, se activează un dispozitiv de siguranță și încălzirea se deconectează. Dacă aceasta se întâmplă, începe să lumineze intermitent indicatorul pentru deconectarea automată (K). Ridicați fierul de călcat în poziție orizontală și din nou în poziție verticală, pentru a dezactiva funcția de siguranță (aceasta este indicată printr-o lumină

albastră constantă) și lăsați din nou fierul de călcat să se încălzească la temperatura necesară înainte de a reîncepe călcatul.

Pregătire

Sortați rufele care trebuie călcate, conform simbolurilor internaționale de pe etichetele pieselor de îmbrăcăminte sau dacă una din acestea lipsește, după tipul materialului. Începeți călcatul cu piesele de îmbrăcăminte cărora le este necesară o temperatură joasă. Aceasta scurtează timpii de așteptare (fierul de călcat îi este necesar mai puțin timp pentru încălzire decât pentru răcire) și elimină riscul ca materialul să se ardă.

CĂLCATUL CU ABUR

Umplerea rezervorului

1. Verificați dacă ștecherul este scos din priză.
2. Scoateți fierul de călcat din stație și îl amplasați înainte de umplere departe de aceasta.
3. Desfaceți prin rotire comutatorul selector de abur (D). [Fig. 1]
4. Deschideți capacul rezervorului (C).
5. Ridicați vârful fierului de călcat pentru ca apa să curgă mai ușor în orificiu fără să deverseze.
6. Turnați lent apa în rezervor cu paharul gradat (livrat) și acordați atenție să nu depășiți nivelul maxim de umplere (circa 370 ml), care este indicat prin „MAX” la rezervor (O). [Fig. 2]
7. Închideți capacul rezervorului (C).

Selectarea aburului

1. Utilizați reglajele de temperatură mai înalte de la două puncte până la trei puncte pentru a genera flux de abur uniform și pentru a evita o posibilă stropire de apă.
2. Pentru a vă asigura că este suficientă apă în rezervorul de apă, aduceți fierul de călcat în poziție verticală. Ștergeți toată apa care se poate găsi în jurul capacului.
3. Pe discul de reglare a temperaturii (G) selectați temperatura necesară (aceasta trebuie să se afle în domeniul de abur așa cum este indicat pe disc). [Fig. 3]
4. Așezați fierul de călcat în stație și introduceți ștecherul în priză:
 - Dacă folosiți fierul de călcat legat de o stație [fig. 4], asigurați-vă că întrerupătorul de blocare al stației (L) este în poziția blocat.
 - Dacă utilizați fierul de călcat separat de stație [fig. 5], așezați fierul de călcat vertical pe stație și așteptați până când a atins temperatura corectă pentru cea mai bună performanță.
5. Atunci când se stinge lumina indicatoare a temperaturii (H), puteți începe cu călcatul.
 - Atunci când fierul de călcat este conectat la stație, puteți continua cu călcatul.
 - Dacă fierul de călcat este utilizat separat, îl mai puteți folosi timp de aproximativ 30 secunde după ce lumina indicatoare a temperaturii (H) s-a stins (aceasta variază în funcție de diferiți factori), apoi trebuie să puneți din nou fierul de călcat pe stație. Puteți să îl folosiți iar după ce lumina indicatoare a temperaturii (H) se stinge din nou.
6. Treceți comutatorul selector de abur (D) la o poziție dorită. [Fig. 1]

Folosiți declanșatorul de evacuare abur (F) și furnizați abur la călcatul vertical.

IMPORTANT: plasați comutatorul selector de abur pe OPRIT, pentru a menține presiunea pentru funcția de evacuare abur și pentru a evita ca apa să iasă în afară în stropi, atunci când este apăsat declanșatorul de abur. Imediat ce fierul de călcat a atins căldura de regim, apăsați declanșatorul de evacuare abur (F), pentru a genera o evacuare de abur puternică care să treacă prin material și să poată netezi cutele dificile. Așteptați cel puțin 2 secunde înainte de a acționa din nou declanșatorul. [Fig. 6] Prin apăsarea declanșatorului de evacuare abur (F) la intervale, puteți să călcați și vertical (perdele, piese de îmbrăcăminte agățate etc.). [Fig. 7]

Avertizare: Declanșatorul de eliminare abur (F) poate fi utilizat numai la temperaturi înalte. Aveți în vedere să plasați fierul de călcat pe stație atunci când îl utilizați fără cordon. Imediat ce se stinge lumina indicatoare a temperaturii, luați fierul de călcat de pe stație și continuați cu aburirea. Întotdeauna citiți eticheta cu instrucțiunile de îngrijire.

CĂLCATUL USCAT

Pentru a călca fără abur pur și simplu rotiți comutatorul selector a aburului (D) la „AUS” (OPRIT).

Funcția de pulverizare

Asigurați-vă că este apă în rezervor. Apăsăți lent tasta de pulverizare (E) (pentru un jet de pulverizare mai dens) sau repede (pentru o ceață pulverizată). [Fig. 8]

AVERTIZARE: pentru țesături mai sensibile recomandăm umezirea materialului în prealabil cu tasta de pulverizare (E), sau așezarea unei pânze umede între fierul de călcat și material. Pentru ca să nu se formeze pete nu pulverizați mătasea sau materialele sintetice.

CURĂȚARE

INDICAȚIE: înainte de curățarea fierului de călcat, întotdeauna acordați atenție ca ștecherul acestuia să nu fie în priza electrică de rețea.

Toate depunerile rămase pe placă pot fi îndepărtate cu o lavetă umedă sau cu un agent de curățare lichid care nu freacă. Evitați zgâriere plăcii cu sârmă de oțel sau obiecte metalice. Curățați piesele din material plastic cu o lavetă umedă și apoi le ștergeți cu o lavetă uscată.

AUTOCURĂȚARE

Funcția de autocurățare (N) curăță în interiorul plăcii și îndepărtează impuritățile. Recomandăm folosirea ei la fiecare 10-15 zile.

Instrucțiuni:

1. Umpleți rezervorul până la nivelul maxim de umplere (O) și rotiți comutatorul selector de abur (D) la „AUS” (OPRIT).
2. Amplasați fierul de călcat în poziție verticală.
3. Rotiți regulatorul de temperatură (G) la poziția „MAX”.
4. Introduceți ștecherul fierului de călcat în priză și îl lăsați să se încălzească timp de 2 minute.
5. Trageți din priză ștecherul de rețea, detașați fierul de călcat din stație și îl mențineți orizontal peste un spălător sau o cuvă.
6. Apăsăți repetat tasta de autocurățare (N) timp de aproximativ un minut, pentru a activa funcția de curățare. Astfel sunt eliberate prin talpa de călcat abur și apă pentru a îndepărta toate depunerile. Repetați pașii de mai sus dacă este necesar. În special în zonele cu apă dură. [Fig. 9] **ATENȚIE:** în cazul utilizării funcției de autocurățare din talpa fierului curge apă și abur fierbinți.
7. Amplasați fierul de călcat în poziție verticală și îl lăsați să se răcească. Astfel poate să se usuce apa eventual rămasă.
8. După încheierea ciclului de autocurățare conectați fierul de călcat la priza de rețea și îl lăsați să se încălzească timp de două minute pentru ca să se usuce toată apă eventual rămasă în camera de abur.
9. Treceți talpa de călcat peste o bucată de material vechi pentru a o curăța de impurități.
10. Atunci când talpa de călcat s-a răcit, o puteți curăța cu o lavetă umedă. Atunci când utilizați din nou fierul de călcat, lăsați-l să se încălzească complet și activați din nou reglarea aburului, apoi călcați un material vechi pentru a îndepărta eventualele impurități rămase care posibil au aderat în jurul orificiilor pentru abur.

DEPOZITAREA FIERULUI DE CĂLCAT

1. Scoateți ștecherul fierului de călcat din priză.
2. Goliți rezervorul prin întoarcerea fierului de călcat peste cap și îl scuturați ușor.
3. Lăsați fierul de călcat să se răcească complet.
4. Înfășurați cablul în jurul stației. Nu trageți prea puternic de cablul de curent deoarece astfel ancorarea sa poate fi slăbită. [Fig. 10]
5. Amplasați întotdeauna fierul de călcat în poziție verticală.

La materiale care au o execuție neobișnuită (paiete, dantelă, abțibilduri etc.), recomandăm să utilizați reglajele cele mai scăzute. Dacă materialul este un amestec (de ex. 40 % bumbac, 60 % sintetic), reglați termostatul la temperatura fibrelor cărora le este necesară cea mai scăzută temperatură. Dacă nu cunoașteți compoziția materialului, stabiliți temperatura corectă prin testarea temperaturii pe un loc ascuns al piesei de îmbrăcăminte. Începeți cu o temperatură mai scăzută și o creșteți treptat până când este atinsă temperatura ideală. Nu călcați niciodată locuri cu urme de transpirație sau alte pete: căldura tălpii de călcat fixează petele pe material astfel încât ele nu mai pot fi îndepărtate.

Pentru a evita ca mătasea, materialele din lână sau sintetice să înceapă să lucească, călcați întors pe dos (partea interioară către exterior). Pentru a evita ca piesele de îmbrăcăminte din catifea să înceapă să lucească, le călcați într-o direcție (direcția fibrajului) și nu exercitați nicio presiune asupra fierului de

călcat. Cu cât mașina de spălat este încărcată mai greu, cu atât piesele de îmbrăcăminte ies cu pliuri. Aceasta se întâmplă și atunci când treapta de centrifugare are o turație foarte înaltă. Multe materiale permit să fie călcate mai ușor atunci când nu sunt complet uscate. De exemplu mătasea ar trebui călcată întotdeauna umedă.

ÎNGRIJIRE GENERALĂ

Înainte de curățare, asigurați-vă că Phoenix Gold® FreeFlight este scos din priză și complet răcit. Curățați placa ceramică și corpul fierului de călcat cu o lavetă ușor umezită. Nu utilizați pentru curățarea vreunei piese a fierului dumneavoastră de călcat bureți abrazivi sau perii. Dacă niște fibre de plastic se topec pe talpa de călcat, aduceți fierul de călcat la MAX și îl treceți peste o bucată curată de material din bumbac, pentru a trage depunerile de pe suprafață. Pentru curățarea exterioară lăsați aparatul să se răcească și îl ștergeți cu o lavetă umedă și un agent de curățare neagresiv apoi îl ștergeți uscat.

SPECIFICATII TEHNICE

Lungimea cablului de alimentare: aproximativ 1,9 m | Volumul rezervorului: aproximativ 370 ml

Consum de energie: 2000-2400 W | Alimentare: 220-240 V ~ 50-60 Hz

Model: ES2416S_02

ELIMINARE



Nu eliminați produsul la finalul duratei sale de viață funcțională împreună cu deșeurile menajere obișnuite. Duceți-l la un punct de colectare pentru reciclarea aparatelor electrice și electronice. Acest lucru este indicat prin acest simbol de pe produs, din manualul de utilizare și de pe ambalaj. Informați-vă cu privire la punctele de colectare care sunt operate de comerciantul dumneavoastră sau autoritatea locală. Revalorificarea și reciclarea aparatelor vechi reprezintă o contribuție importantă la protejarea mediului nostru ambiant.

Tara de proveniență: China

PL

Aby uzyskać najlepszy rezultat prasowania za pomocą tego żelazka - bez fałd i zagnieceń - przeczytaj starannie niniejszą instrukcję obsługi i przechowuj ją w bezpiecznym miejscu.

WSKAZÓWKI BEZPIECZEŃSTWA I PORADY

1. Urządzenie może być używane przez dzieci w wieku od 8 lat lub przez osoby o ograniczonych zdolnościach fizycznych, sensorycznych lub umysłowych albo z brakiem doświadczenia i/lub wiedzy, jeśli są one pod nadzorem lub zostały pouczone o bezpiecznym korzystaniu z urządzenia i zrozumiały zagrożenia z tym związane. Dzieciom nie wolno bawić się urządzeniem. Czyszczenie i konserwacja nie mogą być wykonywane przez dzieci, chyba że mają ukończone 8 lat i są pod nadzorem. Dzieci poniżej 8 roku życia należy trzymać z dala od urządzenia i przewodu przyłączeniowego.
2. Z żelazka Phoenix Gold® FreeFlight należy korzystać wyłącznie zgodnie z jego przeznaczeniem.
3. Żelazko Phoenix Gold® FreeFlight z przewodem musi być stale przechowywane z dala od dzieci.
4. Zetknięcie z nagrzewającymi się elementami, gorącą wodą lub parą może spowodować oparzenia. Stopa ceramiczna podczas użytkowania nagrzewa się do skrajnie wysokich temperatur. NIGDY nie dotykaj stopy ceramicznej podczas korzystania z żelazka lub później, dopóki nie ostygnie!
5. Nigdy nie kieruj strumienia pary na ludzi ani zwierzęta! Uważaj, aby strumień pary nie miał kontaktu ze skórą.

6. Aby zapobiec wyciekowi gorącej wody i możliwym oparzeniom, NIGDY nie używaj żelazka Phoenix Gold® FreeFlight do góry nogami.
7. Urządzenie jest przeznaczone do użytku w prywatnych gospodarstwach domowych i nie należy wykorzystywać go do celów działalności zarobkowej.
8. NIE stawiaj urządzenia na powierzchniach, które mogą ulec uszkodzeniu wskutek kontaktu z wysoką temperaturą lub parą, np. blatach lub polerowanym drewnie.
9. NIE używaj akcesoriów, które nie są wyraźnie przeznaczone do użytkowania z tym żelazkiem.
10. NIGDY nie pozostawiaj urządzenia bez nadzoru, gdy jest podłączone do sieci elektrycznej.
11. Natychmiast po zakończeniu korzystania z żelazka Phoenix Gold® FreeFlight odłącz je od zasilania.
12. NIGDY nie używaj urządzenia Phoenix Gold® FreeFlight, gdy któryś z jego elementów jest uszkodzony.
13. NIGDY nie używaj urządzenia Phoenix Gold® FreeFlight, gdy uszkodzony jest jego przewód lub wtyczka, jeżeli urządzenie działa z zakłóceniami, spadło na podłogę, jest uszkodzone lub wpadło do wody.
14. NIGDY nie próbuj samodzielnie naprawiać przewodu zasilającego lub wtyczki urządzenia Phoenix Gold® FreeFlight, gdy są one uszkodzone. Naprawy mogą być przeprowadzane wyłącznie przez wykwalifikowanych specjalistów.
15. Zawsze odłączaj żelazko Phoenix Gold® FreeFlight od zasilania, gdy napełniasz je wodą.
16. Napełniaj zbiornik wodą destylowaną lub przegotowaną, aby zapobiec osadzaniu się kamienia.
17. Podczas używania urządzenia oraz krótko potem przewód elektryczny nie może zetknąć się ze stopą ceramiczną.
18. Zanim zaczniesz korzystać z urządzenia, sprawdź, czy pokrywka zbiornika na wodę jest dobrze zatrząnięta.
19. Podczas korzystania z żelazka zbiornik na wodę NIE POWINIEN być zupełnie pusty.
20. Używaj żelazka wyłącznie na stabilnej, płaskiej desce do prasowania.
21. Przed czyszczeniem urządzenia zaczekaj, aż stopa ceramiczna całkowicie ostygnie.
22. Przed napełnieniem zbiornika wodą zdejmij żelazko ze stacji, aby nie dopuścić do zamoczenia złączy i wyłącz pokrętko pary, aby woda nie przyskała ze stopy żelazka.
23. Kierując strumień pary na ubrania w pozycji pionowej uważaj, aby para nie miała kontaktu ze skórą.
24. Przeczytaj dane techniczne urządzenia w tabeli zamieszczonej na końcu niniejszego dokumentu.
25. Podczas uzupełniania wody funkcja pary musi być wyłączona, w przeciwnym wypadku woda może wypływać z otworów w stopie żelazka.
26. Aby zapobiec odbarwieniom tkanin lub zabrudzeniu żelazka, zalecamy, aby prasować kolorowe lub mocno zabarwione ubrania przez podłożony inny kawałek tkaniny.
27. Uważaj, aby żelazko Phoenix Gold® FreeFlight podczas ładowania było prawidłowo włożone do stacji.

Temperatura	Rodzaj tkaniny	Ustawienie pary		Uderzenie pary
		niska	wysoka	
●	Materiały syntetyczne			
● ●	Jedwab - wełna	✓	✓	✓
● ● ●	Bawełna - len	✓	✓	✓

IMPORTANT! Please ensure you use the correct temperature setting for steaming to avoid water spitting from the steam plate.

DO NOT activate steam functions until the soleplate has fully heated.

Retain and read the user guide for further details.

OBŚŁUGA ŻELAZKA PHOENIX GOLD® FREE FLIGHT

Pierwsze korzystanie z żelazka Phoenix Gold® FreeFlight

Przed pierwszym prasowaniem ubrań lub tkanin zalecamy, aby najpierw wypróbować żelazko Phoenix Gold® FreeFlight na kawałku wilgotnej tkaniny. W ten sposób można zagwarantować, że ewentualne pozostałości po procesie produkcji zostaną usunięte z płyty ceramicznej i nie dostaną się na ubrania. Może być przy tym wyczuwalny lekki zapach i niewielka ilość dymu. Jest to zupełnie normalny, tymczasowy objaw. W rejonach o dużej twardości wody zalecamy stosowanie mieszkanki z 50% wody wodociągowej i 50% wody destylowanej lub demineralizowanej. Używaj tylko czystej wody niezawierającej zabrudzeń ani dodatków chemicznych.

WAŻNE - każde żelazko jest fabrycznie testowane, dlatego w zbiorniku może znajdować się jeszcze niewielka ilość wody.

Przepłucz układ napełniając zbiornik, ustawiając żelazko na najwyższą temperaturę, a następnie naciśnij przycisk pary, aby spuścić jej nadmiar. Wykonaj tę czynność co najmniej jeden raz przed pierwszym użyciem oraz w sytuacji, gdy żelazko Phoenix Gold® FreeFlight nie było używane przez długi czas.

Ważne zalecenia

1. Unieś pokrywkę zbiornika (C) i napełnij go wodą. Napełniaj pusty zbiornik w pozycji pionowej z dostarczonej w komplecie miarki, aż do oznaczenia „MAX” na żelazku Phoenix Gold® FreeFlight. Przed napełnieniem zdejmij żelazko ze stacji, otwórz pokrywkę zbiornika na wodę i przechyl żelazko do góry. Wlewaj wodę powoli niemal do oznaczenia „MAX”, z potem zamknij pokrywkę. **WSKAZÓWKA:** W pokrywce może zostać niewielka ilość wody, która wypłynie przez mały otwór odpowietrzający po ustawieniu żelazka z powrotem w pozycji poziomej. Nie oznacza to, że urządzenie jest nieszczelne. Wystarczy otworzyć pokrywkę i wylać z niej resztki wody. Czasami zdarza się, że powietrze wydostające się przez otwór odpowietrzający w pokrywie wydaje odgłos. W takiej sytuacji wystarczy otworzyć pokrywkę.
2. Podłącz żelazko Phoenix Gold® FreeFlight do gniazdka i włącz je. Upewnij się, aby utrzymywało ciepło. Po zgaśnięciu lampki termostatu żelazko jest gotowe do użycia.

JEŻELI PRZYCIŚK UDERZENIA PARY JEST UŻYWANY KILKA RAZY POD RZĄD, NALEŻY UPEWNIĆ SIĘ, ŻE POKRĘTŁO PARY JEST ZAMKNIĘTE, ABY NIE DOPUŚCIĆ DO ROZPRYSKÓW WODY.

Nie odkręcaj pokrętła pary bezpośrednio po korzystaniu z funkcji uderzenia pary, ponieważ może zdarzyć się, że ze stopy wytryśnie woda pod ciśnieniem. Korzystając z funkcji uderzenia pary zawsze upewnij się, że funkcja „automatycznego wyłączenia” nie jest aktywna, ponieważ spowodowałoby to szybkie ostygnięcie żelazka oraz wytryśnięcie wody z jego stopy.

System ochrony przed kamieniem

Filtr z żywicy specjalnej w zbiorniku wody zapobiega osadzaniu się kamienia na stopie żelazka. Filtr z żywicy jest trwały i nie wymaga wymiany. Nie używaj dodatków chemicznych, zapachowych ani odkamieniaczy.

Ochrona przed kapieniem

System ochrony przed kapieniem pozwala prasować nawet najbardziej delikatne tkaniny. Zawsze prasuj je przy niskiej temperaturze. Stopa może ostygnąć do tak niskiej temperatury, że przestanie z niej wydobywać się para, lecz jedynie krople gotującej się wody, które mogą pozostawiać zacieki lub plamy. Obróć pokrętko pary do pozycji wyłączenia, aby włączyć ochronę przed kapieniem wytwarzanie pary zostanie wtedy wyłączone, dzięki czemu nie będą powstawać plamy.

Automatyczne wyłączenie

Jeżeli żelazko (połączone z włączoną stacją) jest używane przez ponad (ok.) 30 sekund, aktywuje się zabezpieczenie i ogrzewanie wyłącza się. W takiej sytuacji zaczyna migać lampka sygnalizująca automatyczne wyłączenie (K). Ustaw żelazko poziomo, a następnie znów pionowo, aby dezaktywować funkcję bezpieczeństwa (co jest sygnalizowane przez ciągłe świecenie niebieskiej lampki). Przed wznowieniem prasowania zaczekaj, aż żelazko znów nagrzej się do wymaganej temperatury.

Przygotowanie

Posortuj pranie do prasowania według międzynarodowych symboli podanych na etykietach ubrań lub według rodzaju tkaniny, jeżeli brak jest takich oznaczeń. Zaczynaj od ubrań, które muszą być prasowane w niskiej temperaturze. Dzięki temu nie trzeba będzie długo czekać (nagrzewanie trwa krócej, niż stygnięcie) i nie będzie ryzyka, że ubrania się przypalą.

PRASOWANIE Z PARĄ

Napełnianie zbiornika

1. Sprawdź, czy wtyczka jest wyciągnięta z gniazdka.
2. Przed napełnieniem zbiornika zdejmij żelazko ze stacji i postaw je z dala od niej.
3. Obróć pokrętko pary (D) na [rys. 1].
4. Otwórz pokrywę zbiornika na wodę (C).
5. Unieś przednią część żelazka, aby woda łatwiej wpływała w otwór, nie przelewając się.
6. Za pomocą (dostarczonej w komplecie) miarki powoli wlewaj wodę do zbiornika uważając, aby nie przekroczyć maksymalnego poziomu (ok. 370 ml) oznaczonego na zbiorniku (O) za pomocą „MAX” (O). [rys. 2]
7. Zamknij pokrywę zbiornika na wodę (C).

Wybór ustawienia pary

1. Korzystaj z wyższych ustawień temperatury od dwóch do trzech punktów, aby wytwarzany był równomierny strumień pary oraz aby nie przyskała woda.
2. Ustaw żelazko pionowo, aby upewnić się, że w zbiorniku jest wystarczająca ilość wody. Zetrzyj wodę, która może znajdować się wokół pokrywki.
3. Wybierz temperaturę za pomocą pokrętki (G). Musi ono znajdować się w zakresie pary, zgodnie z oznaczeniami na pokrętkle. [rys. 3]
4. Wstaw żelazko do stacji i podłącz wtyczkę do gniazdka:
 - Jeżeli korzystasz z żelazka razem ze stacją [rys. 4], upewnij się, że przelącznik blokady stacji (L) jest w pozycji zablokowanej.
 - Jeżeli korzystasz z żelazka bez stacji [rys. 5], postaw żelazko pionowo na stacji i zaczekaj, aż nagrzej się do optymalnej temperatury.
5. Możesz rozpocząć prasowanie, gdy lampka temperatury (H) zgaśnie.
 - Jeżeli żelazko jest połączone ze stacją, możesz kontynuować prasowanie.
 - Jeżeli żelazko jest używane oddzielnie, możesz korzystać z niego jeszcze przez 30 sekund po zgaśnięciu lampki temperatury (H) (zależy to od różnych czynników). Następnie wstaw żelazko z powrotem do stacji. Możesz wznowić prasowanie dopiero, gdy lampka temperatury (H) zgaśnie.
6. Ustaw pokrętko pary (D) w wybranej pozycji. [rys. 1]

Użyj przycisku uderzenia pary (F), aby wyzwolić parę podczas prasowania w pozycji pionowej.

WAŻNE: Ustaw pokrętko pary w pozycji ZAMKNIĘTEJ, aby utrzymać ciśnienie funkcji pary i zapobiec wytrysnięciu wody przy naciskaniu przycisku uderzenia pary.

Gdy żelazko całkowicie się nagrzej, naciśnij przycisk uderzenia pary (F), aby wyzwolić silny strumień pary, który przenika przez tkaninę i wygładza trudne zagniecenia. Zaczekaj co najmniej 2 sekundy przed

ponownym użyciu przycisku uderzenia pary. [rys. 6] Naciskając regularnie przycisk uderzenia pary (F) można też prasować pionowo (zastony, rozwieszane ubrania itd.). [rys. 7]

Ostrzeżenie: Z funkcji uderzenia pary (F) można korzystać tylko przy wysokich ustawieniach temperatury. Jeżeli używasz żelazka bezprzewodowo, pamiętaj, aby wstawić je z powrotem do stacji. Gdy tylko zgaśnie lampka temperatury, zdejmij żelazko ze stacji i kontynuuj prasowanie. Zawsze czytaj etykiety z instrukcjami pielęgnacji ubrań.

PRASOWANIE NA SUCHO

Aby prasować bez pary, obróć przełącznik wyboru pary (D) w pozycję WYŁ.

Funkcja spryskiwania

Upewnij się, że w zbiorniku jest woda. Powoli wciśnij przycisk spryskiwania (E), aby uzyskać wąski strumień, lub naciśnij go szybko, aby wytworzyć mgiełkę. [rys. 8]

Ostrzeżenie: W przypadku delikatnych tkanin zalecamy, aby wcześniej nawilżyć materiał za pomocą spryskiwacza (E) lub podłożyć wilgotną tkaninę między żelazko a prasowany materiał. Nie spryskiwać jedwabiu lub tkanin syntetycznych, ponieważ mogą powstawać plamy.

CZYSZCZENIE

WSKAZÓWKA: Przed oczyszczeniem żelazka zawsze upewnij się, że nie jest ono podłączone do gniazdka. Wszystkie osady na płycie można usuwać za pomocą wilgotnej szmatki lub nieszorującego, płynnego środka czyszczącego. Nie czyść stopy żelazka druciakami ani metalowymi przedmiotami. Oczyszć części z tworzywa sztucznej wilgotną szmatką, a następnie przetrzyj je suchą ściereczką.

SAMOCZYNNE CZYSZCZENIE

Funkcja samoczynnego czyszczenia (N) czyści stopę od wewnątrz i usuwa zabrudzenia. Zalecamy korzystanie z niej co 10-15 dni.

Zalecenia:

1. Napełnij zbiornik do poziomu maksymalnego (O) i obróć pokrętko wyboru pary (D) w pozycję wyłączoną.
2. Postaw żelazko pionowo.
3. Obróć regulator temperatury (G) do pozycji „MAX”.
4. Podłącz żelazko do gniazdka i zaczekaj 2 minuty, aż się nagrzej.
5. Wyciągnij wtyczkę, zdejmij żelazko ze stacji i trzymaj je poziomo nad umywalką lub zlewem.
6. Naciskać wielokrotnie przycisk samoczynnego czyszczenia (N) przez ok. minutę, aby aktywować funkcję samoczynnego czyszczenia. Ze stopy żelazka wydostaje się para i woda, które usuwają zabrudzenia. W razie potrzeby powtórz powyższe kroki - zwłaszcza w regionach o wysokiej twardości wody. [rys. 9] **OSTROŻNIE:** Podczas korzystania z funkcji samoczynnego czyszczenia ze stopy wydostaje się gorąca woda i para.
7. Postaw żelazko pionowo i zaczekaj, aż ostygnie. Wtedy wyschną również resztki wody.
8. Po zakończeniu cyklu samoczynnego czyszczenia z powrotem podłącz żelazko do gniazdka i nagrzej je przez dwie minuty, aby ewentualne resztki wody wyschły.
9. Przejeźdź stopą po kawałku starego materiału, aby oczyścić ją.
10. Gdy stopa ostygnie, możesz ją oczyścić wilgotną szmatką. Przy ponownym korzystaniu z żelazka nagrzej je do wysokiej temperatury, aktywuj parę i wyprasuj kawałek starego materiału, aby usunąć ewentualne zabrudzenia, które mogły nagromadzić się w otworach wylotowych pary.

PRZECHOWYWANIE ŻELAZKA

1. Wyciągnij wtyczkę żelazka z gniazdka.
2. Opróżnij zbiornik ustawiając żelazko do góry nogami i lekko nim potrząsając.
3. Zaczekaj, aż żelazko całkowicie ostygnie.
4. Nawiń przewód elektryczny na stację. Nie ciągnij zbyt mocno za przewód elektryczny, ponieważ grozi to poluzowaniem jego podłączenia. [rys. 10]
5. Zawsze odstawiaj żelazko pionowo.

W przypadku nietypowych materiałów (z cekinami, haftami, naprasowaniami itd.) zawsze ustawiaj najniższą temperaturę. Przy prasowaniu materiałów mieszanych (np. 40% bawełna, 60% włókna sztuczne), ustaw termostat na typ włókna, które musi być prasowane w niższej temperaturze. Jeżeli nie

znasz składu tkaniny, sprawdź prawidłowe ustawienie temperatury w niewidocznym miejscu. Zacznij od niższej temperatury i stopniowo podwyższaj jej wartość do osiągnięcia idealnego poziomu. Nigdy nie prasuj miejsc, w których zasechł pot lub inne plamy. Wysoka temperatura stopy żelazka spowoduje utrwalenie plam, wskutek czego nie dadzą one się usunąć. Aby jedwab, wełna lub tkaniny syntetyczne nie zaczęły błyszczeć, prasuj je odwrócone na lewą stronę (wewnętrzna część na zewnątrz). Aby zapobiec błyszczeniu tkanin z aksamitu, należy prasować je zgodnie z kierunkiem włókien, nie dociskając żelazka.

Im więcej ubrań włożymy do pralki, tym bardziej zgniecione jest pranie. Dzieje się tak również wtedy, gdy wirowanie jest ustawione na bardzo wysokie obroty. Wiele materiałów łatwiej daje się prasować, gdy są one jeszcze lekko wilgotne. Np. jedwab należy zawsze prasować na wilgotno.

OGÓLNE ZALECENIA DOTYCZĄCE PIELĘGNACJI

Przed czyszczeniem upewnij się, że żelazko Phoenix Gold® FreeFlight jest odłączone od zasilania i całkowicie ostygło. Oczyść stopę ceramiczną i obudowę żelazka lekko zwilżoną szmatką. Nie czyść żadnych części żelazka druciakami ani szcztokami. Jeżeli na żelazku przypaliły się jakieś włókna sztuczne, ustaw je w pozycji MAX i wyprasuj nim kawałek czystego materiału bawełnianego, aby usunąć osad z powierzchni. Aby oczyścić urządzenie od zewnątrz, przemyj je wilgotną szmatką nasączoną łagodnym środkiem czyszczącym, a potem wytrzyj je do sucha.

SPECYFIKACJA TECHNICZNA

Długość kabla zasilającego: ok. 1,9 m | Pojemność zbiornika: ok. 370 ml

Pobór mocy: 2000-2400 W | Zasilanie: 220-240 V ~ 50-60 Hz | Model: ES2416S_02

USUWANIE

 Po zakończeniu użytkowania nie usuwaj produktu wraz z normalnymi odpadami komunalnymi. Należy oddać go do punktu zbiórki i recyklingu urządzeń elektrycznych i elektronicznych. Wskazuje na to takie oznakowanie na produkcie, w instrukcji obsługi lub na opakowaniu. Należy zasięgnąć informacji na temat punktów zbiórki utrzymywanych przez sprzedawcę lub lokalne władze. Ponowne wykorzystanie i recykling zużytych urządzeń stanowi ważny wkład w ochronę naszego środowiska.

Wykonane w Chinach

 **DE.** Dieses Produkt entspricht den Europäischen Richtlinien. | **EN.** This product complies with the European directives. | **FR.** Questo prodotto è conforme alle normative europee. | **IT.** Ce produit satisfait aux normes européennes. | **NL.** Dit product voldoet aan de Europese richtlijnen. | **HU.** Ez a termék megfelel az európai irányelveknek. | **CZ.** Tento výrobek odpovídá evropským směrnícím. | **SK.** Tento výrobok zodpovedá európskym normám. | **RO.** Acest produs corespunde directivelor europene. | **PL.** Niniejszy produkt odpowiada wytycznym europejskim.

 **DE.** Nur zur Verwendung in Innenräumen. | **EN.** For indoor use only. | **FR.** Uniquement pour utilisation dans des pièces intérieures. | **IT.** Solo per uso interne. | **NL.** Alleen geschikt voor gebruik binnenshuis. | **HU.** Csak beltéri használatra. | **CZ.** Používejte pouze ve vnitřních prostorách. | **SK.** Len pre použitie v interiéri. | **RO.** Ase utiliza numai în spații interioare. | **PL.** Wyłącznie do stosowania w pomieszczeniach.



**Importeur | Importer | Importateur | Importatore | Importeur | Importör |
Dovozce | Dodávateľ | Importator | Importer:**

CH: MediaShop AG, Industriering 3 | 9491 Ruggell | Liechtenstein
EU: MediaShop GmbH, Schneiderstraße 1, Top 1 | 2620 Neunkirchen | Austria
Forgalmazó: Telemarketing International Kft., 9028 Győr | Fehérvári út 75. | Hungary

DE | AT | CH: 0800 376 36 06 – Kostenlose Servicehotline
ROW: +423 388 18 00 | **CZ:** +420 234 261 900 | **SK:** +421 220 990 800
RO: +40 318 114 000 | **HU:** +36 96 961 000
office@mediashop-group.com | www.mediashop.tv